

# Wireless Stereo Headset

Operating Instructions \_\_\_\_\_ **US**

Manual de instrucciones \_\_\_\_\_ **ES**

DR-BT160iK



# WARNING

**To reduce the risk of fire or electric shock, do not expose this apparatus to rain or moisture.**

**To reduce the risk of electrical shock, do not open the cabinet. Refer servicing to qualified personnel only.**

Do not install the appliance in a confined space, such as a bookcase or built-in cabinet.

To reduce the risk of fire, do not cover the ventilation of the apparatus with newspapers, tablecloths, curtains, etc. And do not place lighted candles on the apparatus.

To reduce the risk of fire or electric shock, do not place objects filled with liquids, such as vases, on the apparatus.

Connect the AC power adaptor to an easily accessible AC outlet. Should you notice an abnormality in the AC power adaptor, disconnect it from the AC outlet immediately.

Do not expose the battery to excessive heat such as direct sunlight, fire or the like.

Excessive sound pressure from earphones and headphones can cause hearing loss.

iPod is a trademark of Apple, Inc., registered in the U.S. and other countries.

The *Bluetooth* word mark and logos are owned by the *Bluetooth* SIG, Inc. and any use of such marks by Sony Corporation is under license.

Other trademarks and trade names are those of their respective owners.

MPEG Layer-3 audio coding technology and patents licensed from Fraunhofer IIS and Thomson.

## Owner's Record

For *Bluetooth* headset, the model number and the serial number are located at the rear of the right housing. For *Bluetooth* transmitter, the model number and the serial number are located on the rear of the transmitter. Record these numbers in the spaces provided below. Refer to them whenever you call upon your Sony dealer regarding this product.

Model No. DR-BT160AS

Serial No. \_\_\_\_\_

Model No. TMR-BT8iP

Serial No. \_\_\_\_\_

## Information

This device complies with Part 15 of FCC Rules and RSS-Gen of IC Rules. Operation is subject to the following two conditions: (1) this device may not cause interference, and (2) this device must accept any interference, including interference that may cause undesired operation of this device.

You are cautioned that any changes or modifications not expressly approved in this manual could void your authority to operate this equipment.

This equipment must not be co-located or operated in conjunction with any other antenna or transmitter.

This equipment complies with FCC/IC radiation exposure limits set forth for uncontrolled equipment and meets the FCC radio frequency (RF) Exposure Guidelines in Supplement C to OET65 and RSS-102 of the IC radio frequency (RF) Exposure rules. This equipment has very low levels of RF energy that it is deemed to comply without testing of specific absorption ratio (SAR).

### Note

This equipment has been tested and found to comply with the limits for a Class B digital device, pursuant to Part 15 of the FCC Rules. These limits are designed to provide reasonable protection against harmful interference in a residential installation. This equipment generates, uses and can radiate radio frequency energy and, if not installed and used in accordance with the instructions, may cause harmful interference to radio or television reception, which can be determined by turning the equipment off and on, the user is encouraged to try to correct the interference by one or more of the following measures:

- Reorient or relocate the receiving antenna.
- Increase the separation between the equipment and receiver.
- Connect the equipment into an outlet on a circuit different from that to which the receiver is connected.
- Consult the dealer or an experienced radio/TV technician for help.

## RECYCLING LITHIUM-ION BATTERIES

Lithium-Ion batteries are recyclable.

You can help preserve our environment by returning your used rechargeable batteries to the collection and recycling location nearest you.



For more information regarding recycling of rechargeable batteries, call toll free 1-800-822-8837, or visit <http://www.rerc.org/>

Caution: Do not handle damaged or leaking Lithium-Ion batteries.

### Informations

Cet appareil est conforme à la section 15 de la réglementation FCC ainsi qu'à la RSS-Gen de la réglementation IC. Son utilisation est autorisée seulement aux conditions suivantes : (1) il ne doit pas produire de brouillage et (2) l'utilisateur du dispositif doit être prêt à accepter tout brouillage radioélectrique reçu, même si ce brouillage est susceptible de compromettre le fonctionnement du dispositif.

Vous devez savoir que tout changement ou toute modification non expressément approuvé dans ce mode d'emploi risque d'annuler votre pouvoir d'utiliser cet appareil.

Cet équipement est conforme aux limitations concernant l'exposition aux radiations établies par la FCC/IC définies dans un environnement non contrôlé ainsi qu'aux directives relatives à l'exposition aux fréquences radio (RF) FCC du supplément C du bulletin OET65 et au règlement RSS-102 relatif à l'exposition aux radiofréquences (RF) IC. Cet équipement présente des niveaux d'énergie RF très bas considérés comme conformes et ne nécessite pas de test du débit d'absorption spécifique (SAR).

## Compatible iPod models

The compatible iPod models are as follows. Update your iPod to use the latest software before you use it.



iPod nano  
3rd generation  
(video)



iPod touch



iPod classic



iPod 5th  
generation (video)



iPod nano 2nd  
generation  
(aluminum)



iPod nano  
1st generation



iPod 4th  
generation  
(color display)



iPod 4th  
generation



iPod mini

## Notes

- This *Bluetooth* transmitter is designed for iPod only. You cannot connect any other portable audio players.
- Sony cannot accept responsibility in the event that data recorded to iPod is lost or damaged when using an iPod connected to this *Bluetooth* transmitter.

# Table of Contents

WARNING.....	2
What is <i>Bluetooth</i> wireless technology? .....	6
Welcome! .....	7

## Getting Started

Checking supplied items .....	8
Location and Function of Parts.....	9
<i>Bluetooth</i> headset.....	9
<i>Bluetooth</i> transmitter .....	10
Basic use of headset .....	11
Charging the headset .....	11
Wearing.....	14
Connecting to an iPod.....	16

## Operating

Listening to music of the iPod .....	18
Controlling an iPod with the headset .....	20

## Advanced operation

Pairing with other <i>Bluetooth</i> devices .....	21
What is pairing?.....	21
Pairing transmitter with other <i>Bluetooth</i> receiving devices .....	21
Pairing headset with other <i>Bluetooth</i> transmitting devices.....	24
Re-pairing the transmitter and the headset .....	27

Calling with headset.....	28
Preparation for calling ( <i>Bluetooth</i> connection) .....	28
To receive a call.....	30
To call .....	30
To terminate a call .....	30
Controlling the <i>Bluetooth</i> mobile phone – HFP, HSP.....	31
Calling while playing back music .....	32

## Additional Information

Precautions .....	33
Troubleshooting.....	36
Initializing.....	38
Initializing the transmitter.....	38
Initializing the headset.....	38
Specifications.....	39
General.....	39
Transmitter.....	39
Headset .....	39

US

---

# What is *Bluetooth* wireless technology?

*Bluetooth*<sup>®</sup> wireless technology is a short-range wireless technology that enables wireless data communication between digital devices, such as a computer or digital camera. *Bluetooth* wireless technology operates within a range of about 10 meters (about 30 feet). Connecting two devices as necessary is common, but some devices can be connected to multiple devices at the same time.

You do not need to use a cable for connection, nor is it necessary for the devices to face one another, such is the case with infrared technology.

For example, you can use such a device in a bag or pocket. *Bluetooth* standard is an international standard supported by thousands of companies all over the world, and employed by various companies worldwide.

## Communication System and Compatible *Bluetooth* Profiles of this product

Profile is standardization of the function for each *Bluetooth* device specification. This product supports the following *Bluetooth* version and profiles:

Communication System :  
*Bluetooth* Specification version 2.0 + EDR<sup>\*1</sup>

Compatible *Bluetooth* Profiles:  
– A2DP (Advanced Audio Distribution Profile)  
– AVRCP (Audio/Video Remote Control Profile)

(The following two profiles are headset only.)

- HSP (Headset Profile)<sup>\*2</sup>: Talking on the phone/Operating the phone.
- HFP (Hands-free Profile)<sup>\*2</sup>: Talking on the phone/Operating the phone by hands-free.

<sup>\*1</sup> Enhanced Data Rate

<sup>\*2</sup> When you use a *Bluetooth* mobile phone supported by both HFP (Hands-free Profile) and HSP (Headset Profile), set to HFP.

## Notes

- To be able to use the *Bluetooth* function, the *Bluetooth* device to be connected requires the same profile as this product's.  
Note also that even if the same profile exists, devices may vary in function depending on their specifications.
- Due to the characteristic of *Bluetooth* wireless technology, the sound played on this product is slightly delayed from the sound played on the *Bluetooth* device during listening to the music or talking on the telephone.

# Welcome!

This product is an audio kit comprising of a transmitter and headset using *Bluetooth* wireless technology.

You can enjoy music wirelessly by transmitting the audio signals to a headset by connecting the *Bluetooth* transmitter to iPod (see page 4 for compatible iPod models) with the iPod connector\* (30 pin).

\* iPod connector is a dedicated multiple connector for connecting accessories to your iPod.

This product's features are as follows:

- Wireless headset and transmitter for streaming of high-quality stereo music from iPod.
- Transmits music to headset using *Bluetooth* wireless technology.
- Headset and transmitter have been pre-paired for easy connection and use.
- Ultra secure, lightweight and balanced fit with dual support mechanism and adjustable earpiece shaft for active use (for headset only).
- Soft and flexible contoured design for comfortable over-the-ear fit (for headset only).
- Water resistant (for headset only).
- Basic remote control operation (play, pause, etc.) of iPod functions by included headset via *Bluetooth* connection.
- Transmitter power supplied from iPod so no additional battery or charging is needed (for transmitter only).
- *Bluetooth* version 2.0 + EDR\*<sup>1</sup> for higher quality audio with less interference and lower power consumption.
- You can enjoy listening to music wirelessly by using the transmitter and the headset separately to be used together with other *Bluetooth* devices\*<sup>2</sup>.

\*<sup>1</sup> Enhanced Data Rate

\*<sup>2</sup> The connected *Bluetooth* device is required to support A2DP (Advanced Audio Distribution Profile).

iPod with dock  
connector port  
(30 pin)

*Bluetooth*  
transmitter

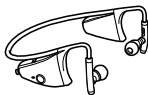
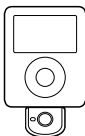

*Bluetooth*  
headset



For details on *Bluetooth* wireless technology, see page 6.

## Checking supplied items

- *Bluetooth* headset DR-BT160AS (1)

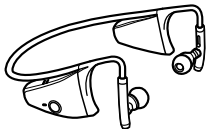

- *Bluetooth* transmitter TMR-BT8iP (1)





- AC power adaptor (1)
- Operating Instructions (this book) (1)
- Warranty Card (1)

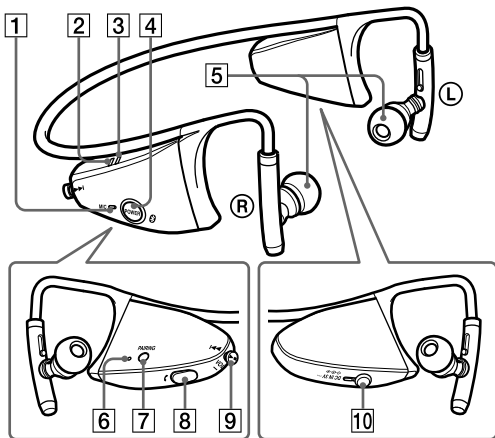

# Location and Function of Parts

## Bluetooth headset



- 1 Microphone**
- 2 Indicator (red)**  
Indicates the power status of the headset.
- 3 Indicator (blue)**  
Indicates the communication status of the headset.
- 4 POWER button**
- 5 Earpiece**
- 6 RESET button**  
Push this button when the headset does not operate properly. Pairing information is not deleted by this operation.
- 7 PAIRING button**
- 8  Multi function button**  
Controls various call functions.
- 9 Jog switch**  
Controls various functions when listening to music. Adjust the volume of the headset when talking over the telephone.
- 10 DC IN 3 V jack**

## Bluetooth transmitter

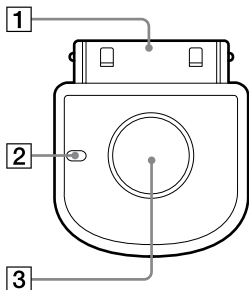

### **1 iPod connector (30 pin)**

Connects to the dock connector of an iPod (page 16).

### **2 Transmitter indicator**

Indicates the transmitter's status (page 23).

### **3 Power button**

Performs the following:

- Turning on/off of the transmitter (page 16).
- Pairing (page 21).
- Initializing the transmitter (page 38).

Hereafter, “Bluetooth headset” is abbreviated as “headset,” and “Bluetooth transmitter” as “transmitter.”

# Basic use of headset

## Charging the headset

The headset contains a rechargeable Lithium-Ion battery, which should be charged before using for the first time.

- 1 Remove the cover attached to the DC IN 3 V jack on the headset.**
- 2 Connect the supplied AC power adaptor to the DC IN 3 V jack on the headset.**

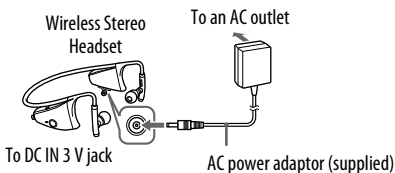

When the AC power adaptor is connected to an AC outlet, charging starts.

### 💡 Tips

- If the AC power adaptor is connected to an AC outlet while the headset is turned on, the headset will be turned off automatically.
- The headset cannot be turned on while charging.

- 3 Make sure that headset indicator (red) lights up while charging.**

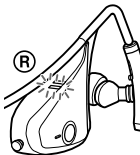

Charging is completed in about 2.5 hours\* and the headset indicator (red) goes off automatically.

\* Time required for empty battery to recharge.

## Notes

- If this unit is not used for a long time, the headset indicator (red) may not light up when you connect the AC power adaptor to charge this unit. In this case, do not disconnect the AC power adaptor from the unit and wait until the headset indicator (red) lights up.
- To close the cover of the DC IN 3 V jack after completion of charging, push in the cover securely until it is pressed against the jack.

## Caution

If the headset detects a problem while charging, the headset indicator (red) may turn off, although charging is not complete.

Check for the following causes:

- Ambient temperature exceeds the range of 0 °C – 45 °C (32 °F – 113 °F).
- There is a problem with the battery.

In this case, charge again within the above-mentioned temperature range.

If the problem persists, consult your nearest Sony dealer.

## Notes

- If the battery is not used for a long time, battery may be quickly depleted, however, after a few recharges, battery life will improve.
- If the life of the built-in rechargeable battery drops to half the normal length, the battery should be replaced. Consult your nearest Sony dealer for replacement of the rechargeable battery.
- Avoid exposure to temperature extremes, direct sunlight, moisture, sand, dust or mechanical shock. Never leave in a car parked in the sun.
- Use only the supplied AC power adaptor. Do not use any other AC power adaptor.

## Battery usage hours\*

Status	Approx. usage hours
Communication time (including music playback time) (up to)	7 hours
Standby time (up to)	100 hours

\* Time stated above may vary, depending on ambient temperature or conditions of use.

## Checking the remaining battery

When pressing the POWER button while the headset is turned on, the headset indicator (red) flashes. You can check the remaining battery by the number of times the headset indicator (red) flashes.

Headset Indicator (red)	Status
3 times	Full
2 times	Mid
1 time	Low (needs to charge)

### Note

You cannot check the remaining battery immediately after the headset is turned on, or while pairing.

### When the battery is almost empty

The headset indicator (red) flashes slowly automatically.

When the battery becomes empty, a beep sounds and the headset will turn off automatically.

## Wearing

### 1 Place the hangers on both ears.

The headset with the POWER button is for the right ear.

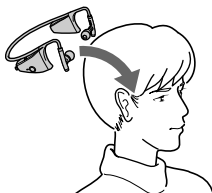

### 2 Adjust the neckband and the earpiece angle for a comfortable fit.



### Adjust the length of the adjustable earpiece shaft.

Adjust the angle of the adjustable earpiece shaft so that the earpieces fit comfortably in your ears.

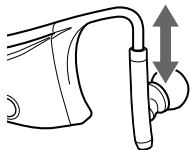

### How to install the earbuds correctly

If the earbuds do not fit your ears correctly, low-bass sound may not be heard. To enjoy better sound quality, change the earbuds to another size, or adjust the earbuds position to sit on your ears comfortably and fit your ears snugly.

The M size earbuds are attached to the headphones before shipment. If you feel the M size earbuds do not suit your ears, replace them with the supplied S or L size earbuds.

When you change the earbuds, install them firmly on the headphones to prevent the earbuds from detaching and remaining in your ear. Rotate the earpieces to ensure a secure fit.

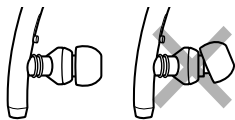
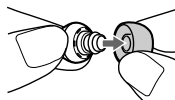

**If the hanger is open,**

If the headset is left unused for a long time, the hanger may be open as shown in the figure below. In this case, twist the hanger in the arrow direction to restore its original shape before use.

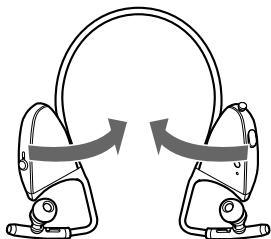

---

## Connecting to an iPod

Connect the transmitter to the dock connector port of an iPod (see page 4 for compatible iPod models) firmly.

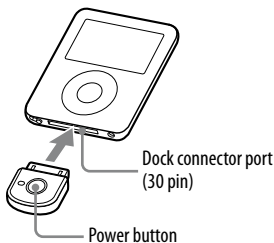

### To turn on the transmitter

- 1 Connect the transmitter to the iPod.**
- 2 Press the power button of the transmitter for about 1 second to turn it on, or start to play back on iPod.**

When the transmitter turns on, the indicator flashes twice.

### Note

If the transmitter cannot turn on, operate the iPod.

### To turn off the transmitter

To turn off the transmitter, press and hold the transmitter's power button for about 1 second. The transmitter indicator flashes once and the transmitter turns off.



### Tip

Maximum communication time or standby time may vary depending on your iPod.



## Notes

- To listen to music from the headphone jack of the iPod, disconnect the transmitter from the iPod.
- While the transmitter is turned on, it consumes power from the iPod. We recommend disconnect the transmitter from iPod when not using the *Bluetooth* function.
- If the headphone is connected to the iPod while the iPod is playing back, it consumes power from iPod.
- If you turn off the transmitter while the iPod is playing back, iPod will power off.
- It is not recommended to turn off iPod as the linkage will lost between the transmitter and the *Bluetooth* receiving device.
- There is no need to charge the transmitter as it will receive power from the connected iPod. It is recommended to check the iPod's remaining battery before using.

## Listening to music of the iPod

You can listen to music of the iPod (see page 4 for compatible iPod models) on the headset.

### 1 Press and hold the POWER button on the headset for about 2 seconds.

The headset indicator (blue) and headset indicator (red) flash together twice and the headset is turned on.

### 2 Connect the transmitter to the iPod then turn on the iPod and start playback on the iPod.

The transmitter indicator status will vary as follows, and the *Bluetooth* connection between the transmitter and the headset is established.

Transmitter indicator flashes twice: Power is on



Transmitter indicator flashes (at about 1-second intervals):  
Connecting in process



Transmitter indicator flashes twice slowly (at about 5-second intervals): Connected (Playback will start automatically)

If the *Bluetooth* connection is not established within 5 minutes\*, the transmitter automatically turns itself off. In this case, turn it on again by pressing and holding the power button on the transmitter for about 1 second.

\* iPod backlight may turn on in this 5 minutes.

### Notes

- If the *Bluetooth* connection cannot be established with the headset paired already, try pairing again (page 27).
- If playback cannot start automatically, try start playback on iPod.
- If you press and hold the power button on the transmitter for about 1 second, the transmitter will connect to the iPod and start playback automatically.
- Even if you control the volume on the iPod, sound from the headset will not change.

- If the transmitter and the headset become out of range and the *Bluetooth* connection terminates, repeat the procedure from step 1.
- Playback through a *Bluetooth* connection may cause noise, sound break, or playback speed change depending on the location and the usage (page 33).

 **Tip**

You can control the volume on the headset. (The volume of the iPod is not changed.) You can also fast-forward or fast-rewind while playing back (page 20).

# Controlling an iPod with the headset

You can control an iPod (see page 4 for compatible iPod models) using the control button of the headset.

**Before starting remote control operation, check that step 1 and 2 of “Listening to music of the iPod” are completed (page 18).**

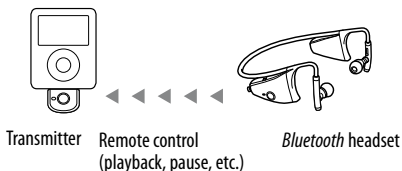

## Control for the iPod

You can playback or pause the iPod by pressing the ►■ button on the headset.

You can turn off the iPod and transmitter by pressing and holding the ►■ button on the headset for more than 2 seconds.

## Control music

You can skip forward or backward each song on the iPod by pressing the ◀◀/▶▶ button. You can also fast-forward or fast-rewind songs by holding down the ◀◀/▶▶ button.

## Notes

- Even if you control the volume on the iPod, the volume of the headset does not change.
- When operating the iPod by remote control, do not cover the transmitter with your hands, etc.
- You may need to press the play/pause button twice depending on the *Bluetooth* receiving device.
- You may need to press the play/pause button of the *Bluetooth* receiving device twice when you operate the button on the iPod.
- Operation of the iPod with the transmitter by the *Bluetooth* receiving device will vary depending on the *Bluetooth* receiving device's specification.
- When the iPod is playing a video or photo, remote control operation may become unstable.

## Tip

When you press the pause button on the *Bluetooth* receiving device, the iPod goes to pause mode for 10 minutes and the iPod backlight is turns on and off at interval.



Do not cover the transmitter with hands.

## Pairing with other *Bluetooth* devices

### What is pairing?

*Bluetooth* devices need to be “paired” with each other beforehand. Once *Bluetooth* devices are paired, there is no need for pairing again, except in the following cases:

- Pairing information is deleted after repair, etc.
- This product is paired with 9 or more receiving devices.  
This product can be paired with up to 8 *Bluetooth* device respectively. If a new device is paired after 8 devices have been paired, the device whose latest connection time is the oldest among the 8 paired devices is replaced by the new one.
- This product is initialized.  
All pairing information is deleted (page 38).

### Pairing transmitter with other *Bluetooth* receiving devices

- 1 Turn on the power of iPod.**  
(Make sure the iPod is in pause mode.)
- 2 Connect the transmitter to the iPod (page 16).**
- 3 Place the transmitter and the *Bluetooth* receiving device to be paired together within 1 m (3 ft).**
- 4 Set the *Bluetooth* receiving device to enter “Pairing in process.”**  
See the operating instructions supplied with the *Bluetooth* receiving device.

#### Notes

- Passcode\* of the transmitter is fixed at “0000,” “1234,” or “8888.” Depending on the *Bluetooth* receiving device, it may be necessary to input the passcode (in this case, “0000,” “1234,” or “8888”). The transmitter cannot be paired with a *Bluetooth* receiving device whose passcode is not “0000,” “1234,” or “8888.”
- If the *Bluetooth* receiving device requires a passcode, input “0000.”

\* Passcode may be called “Passkey,” “PIN code,” “PIN number,” or “Password.”

## 5 Press and hold the power button of the transmitter for about 7 seconds or more to enter “Pairing in process.”

After about 1 second, the transmitter indicator will flash twice, but keep pressing the power button.

### Notes

- When first power on the transmitter after initialized, the transmitter will enter “Pairing in process” automatically.
- The pairing information is initialized if you press and hold the power button for 15 seconds. The transmitter indicator lights up for 5 seconds before the initialization starts. Release the button immediately when the transmitter indicator lights up.



When the transmitter indicator flashes quickly, stop pressing. The transmitter enters “Pairing in process.”

The transmitter indicator status will vary as follows, and pairing is established with the *Bluetooth* receiving device.

The transmitter indicator flashes quickly: Pairing in process



The transmitter indicator flashes (at about 1-second intervals) when responding to the *Bluetooth* receiving device: Connectable (Pairing successful)



The transmitter indicator flashes (at about 5-second intervals): Connected

### Notes

- “Pairing in process” of the transmitter is released after about 5 minutes. If pairing is not established within about 5 minutes, repeat the above procedure from step 4. iPod backlight may turn on in this 5 minutes.
- To enter “Pairing in process,” you need to turn off the power of the transmitter first.

### When not completed pairing

Repeat the procedure from step 2.

## To quit “Pairing in process”

Press and hold the power button of the transmitter for about 1 second to turn off the transmitter.







### Tip

When pairing the transmitter with a number of *Bluetooth* receiving devices, repeat steps **3** to **5** for each device individually.

### Note

For using the *Bluetooth* function, it is required that the *Bluetooth* device on the other side is corresponding with the same profile as the transmitter. However, even if it is corresponding with the same profile, functions may differ depending on the specification of the *Bluetooth* device.

## On Transmitter Indicators

Status	Indicator
Power on	Flashes twice 
Power off	Flashes once 
Pairing	Flashes quickly 
Connecting	Flashes (at about 1-second intervals) 
Connected	Listening <sup>*1</sup> (flashes twice at about 5-second intervals) 
	With no music <sup>*2</sup> (flashes once at about 5-second intervals) 

- \*1 When press ►|| on the iPod, the music pause. The indicator flashes twice on the transmitter. The transmitter transmit the data of no sound.
- \*2 When press the pause button on the *Bluetooth* receiving device, the music pause. The indicator flashes once on the transmitter. The transmitter does not transmit the music.

## Pairing headset with other *Bluetooth* transmitting devices

- 1** Place the *Bluetooth* transmitting device to be paired together within 1 m (3 ft) of the headset.
- 2** Press and hold the **PAIRING** button of the headset for about 2 seconds or more to enter “Pairing in process” while the headset is turned off.

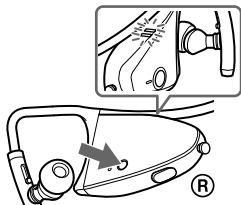

Release the **PAIRING** button when the headset indicator starts flashing quickly. The headset enters the pairing process.

- 3** **Turning *Bluetooth* transmitting device to pairing standby mode.**

See the operating instructions supplied with the *Bluetooth* transmitting device.

The list of detected devices appears on the display of the *Bluetooth* transmitting device.

The headset is displayed as “DR-BT160AS.”

This headset indicator status will vary as follows, and pairing is established with the *Bluetooth* transmitting device.



The headset indicator flashes quickly: Pairing in process



The headset indicator flashes (at about 1-second intervals) when responding to the *Bluetooth* transmitting device: Connectable (Pairing successful)



The headset indicator flashes (at about 5-second intervals): Connected

### **Note**

Passcode\* of the headset is fixed at "0000." Depending on the *Bluetooth* receiving device, it may be necessary to input the passcode (in this case, "0000"). The headset cannot be paired with a *Bluetooth* receiving device whose passcode is not "0000."

\* Passcode may be called "Passkey," "PIN code," "PIN number," or "Password."

### **When not completed pairing**

Repeat the procedure from step 2.

### **To quit "Pairing in process"**

Press and hold the POWER button of the headset for about 3 seconds to turn off the headset.

### **Note**

For using the *Bluetooth* function, it is required that the *Bluetooth* device on the other side is corresponding with the same profile as the headset. However, even if it is corresponding with the same profile, the function may differ depending on the specification of the *Bluetooth* device.

## On Headset Indicators

**B** : Headset indicator (blue)

**R** : Headset indicator (red)

Status		Indicator
Pairing	Searching	<b>B</b> ● - ● - ● - ● - ● - ● - ● - ● - ... <b>R</b> ● - ● - ● - ● - ● - ● - ● - ● - ...
	Connectable	<b>B</b> ● - - ● - - ● - - ● - - ● - - ● - - ● - - ... <b>R</b> -
Connecting	Connecting	<b>B</b> ● - - ● - - ● - - ● - - ● - - ● - - ● - - ... <b>R</b> ● - - ● - - ● - - ● - - ● - - ● - - ● - - ...
	HFP/HSP or A2DP (Standby for receiving audio signal)	<b>B</b> ● - - - - - - - - ● - - - - - ... <b>R</b> -
Connected	HFP/HSP and A2DP (Standby for receiving audio signal)	<b>B</b> ● - ● - - - - - - - ● - ● - - - - - ... <b>R</b> -
	Listening	<b>B</b> ● ● - - - - - - - - ● ● - - - - - ... <b>R</b> -
Music	Listening during standby for telephone call	<b>B</b> ● ● ● - - - - - - - - ● ● ● - - - - - ... <b>R</b> -
	Incoming call	<b>B</b> ● ● ● ● ● ● ● ... <b>R</b> -
Phone	Talking	<b>B</b> ● ● - - - - - - - - ● ● - - - - - ... <b>R</b> -
	Calling while playing back music	<b>B</b> ● ● ● - - - - - - - - ● ● ● - - - - - ... <b>R</b> -

## Re-pairing the transmitter and the headset

- 1 Turn on the power of iPod.**  
(Make sure the iPod is in pause mode.)
- 2 Connect the transmitter to the iPod (page 16).**
- 3 Place the transmitter and the headset to be paired together within 1 m (3 ft).**
- 4 Press and hold the PAIRING button of the headset for about 2 seconds or more to enter “Pairing in process” while the headset is turned off.**  
The headset indicator (red) and the headset indicator (blue) will flash together and the headset enters into pairing mode.

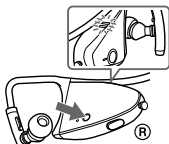

- 5 Press and hold the power button of the transmitter for about 7 seconds or more to enter “Pairing in process.”**  
After about 1 second, the transmitter indicator will flash twice, but keep pressing the power button.



### Notes

- When first power on the transmitter after initialized, the transmitter will enter “Pairing in process” automatically.
- The pairing information is initialized if you press and hold the power button for 15 seconds. The transmitter indicator lights up for 5 seconds before the initialization starts. Release the button immediately when the transmitter indicator lights up.
- “Pairing in process” is released after about 5 minutes. If pairing is not established within about 5 minutes, repeat the above procedure from step 4. iPod backlight may turn on in this 5 minutes.
- To enter “Pairing in process,” you need to turn off the power of the transmitter first.

# Calling with headset

## Preparation for calling (*Bluetooth* connection)

Check the following before operating the headset.

- The *Bluetooth* function is active on the mobile phone.
- Pairing of the headset and the *Bluetooth* mobile phone is complete.

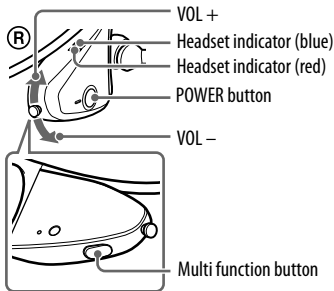

### 1 Press and hold the **POWER** button for about 3 seconds while the headset is turned off.

The headset indicator (blue) and headset indicator (red) flash together twice, the headset turns on and then the headset tries to connect to the last *Bluetooth* mobile phone that was used.

#### **Tip**

The headset will stop trying to connect to the *Bluetooth* mobile phone after 1 minute. In such a case, press the multi function button to try to connect again.

### When the headset does not connect to a *Bluetooth* mobile phone automatically

You can make a connection by operating *Bluetooth* mobile phone or by operating the headset to connect the last connected *Bluetooth* device.

## **A To make a connection by operating *Bluetooth* mobile phone**

### **1 Make the *Bluetooth* connection (HFP or HSP\*) from the *Bluetooth* mobile phone to the headset.**

Refer to the manual supplied with your *Bluetooth* mobile phone for operation details.

The list of recognized devices appears on the display of the *Bluetooth* mobile phone. The headset is displayed as “DR-BT160AS.”

When you use the *Bluetooth* mobile phone features both HFP (Hands-free Profile) and HSP (Headset Profile), set to HFP.

#### **Note**

When connecting to a *Bluetooth* mobile phone which is different from the last connected one, make the connection following the above procedure.

\* For details on profiles, see page 6.

## **B To make a connection with the last connected *Bluetooth* device by operating the headset.**

### **1 Press the multi function button.**

The headset indicator (blue) and headset indicator (red) start flashing at the same time, and the headset performs the connection operation for about 5 seconds.

#### **Note**

When listening to music with this headset, a *Bluetooth* connection cannot be made with the multi function button.

## **To adjust the volume**

Press the VOL + or – button.

### **💡 Tips**

- You cannot adjust the volume when not communicating.
- Volume level for calling and listening to music can be set independently. Even if you change the volume while playing back the music, the volume of a call does not change.

**Continued** 

## To receive a call

When an incoming call arrives, a ring tone will be heard from the headset.

### 1 Press the multi function button on the headset.

The ring tone differs in the following ways, depending on your mobile phone.

- ring tone set on the headset
- ring tone set on the mobile phone
- ring tone set on the mobile phone only for *Bluetooth* connection

#### Note

If you received a call by pressing the button on the *Bluetooth* mobile phone, some *Bluetooth* mobile phones may have headset use priority. In this case, set to talk with the headset by pressing and holding the multi function button for about 2 seconds, or by operating the *Bluetooth* mobile phone. For details, refer to the manual supplied with your *Bluetooth* mobile phone.

## To call

### 1 Use the buttons on your mobile phone when making a call.

If no dial tone is heard on the headset, press and hold the multi function button for about 2 seconds.

#### Tip

You can call in the following way, depending on the *Bluetooth* mobile phone. Refer to the manual supplied with your mobile phone on operating details.

- When not communicating, you can call using the voice-dial function by pressing the multi function button.
- You can call the last dialled number by pressing the multi function button for about 2 seconds.

## To terminate a call

You can end a call by pressing the multi function button on the headset.

## Controlling the *Bluetooth* mobile phone – HFP, HSP

The operation of the buttons on the headset varies depending on your mobile phone.

HFP (Hands-free Profile) or HSP (Headset Profile) is used for *Bluetooth* mobile phone. Refer to the operating instructions supplied with your *Bluetooth* mobile phone on supported *Bluetooth* profiles or how to operate.

### HFP (Hands-free Profile)

<b>Bluetooth mobile phone Status</b>	<b>Multi function button</b>	
	Short Press	Long Press
Standby	Start Voice Dial* <sup>1</sup>	Last number redial
Voice Dial active	Cancel Voice Dial* <sup>1</sup>	—
Outgoing call	End outgoing call	Change call device
Incoming call	Answer	Reject
During call	End call	Change call device

### HSP (Headset Profile)

<b>Bluetooth mobile phone Status</b>	<b>Multi function button</b>	
	Short Press	Long Press
Standby	—	Dial* <sup>1</sup>
Outgoing call	End outgoing call* <sup>1</sup>	End outgoing call or change call device to headset* <sup>2</sup>
Incoming call	Answer	—
During call	End call* <sup>3</sup>	Change call device to headset

\*<sup>1</sup> Some functions may not be supported depending on the *Bluetooth* mobile phone. Refer to the operating instructions supplied with your mobile phone.

\*<sup>2</sup> This may vary, depending on the *Bluetooth* mobile phone.

\*<sup>3</sup> Some functions may not be supported when calling using the *Bluetooth* mobile phone.

---

## Calling while playing back music

The *Bluetooth* connection using HFP or HSP as well as A2DP is necessary to make a call while playing back music.

For example, to make a call using a *Bluetooth* mobile phone while listening to music on a *Bluetooth* compatible music player, the headset needs to be connected to the mobile phone using HFP or HSP.

**Make a *Bluetooth* connection between the headset and the device in use following the procedures outlined below.**

- 1** Make a *Bluetooth* connection between the headset and the mobile phone in use with HFP or HSP following the procedures outlined in “Calling with headset” (page 28).
- 2** Make a *Bluetooth* connection between the transmitter and the headset (page 18).

**To make a call while playing back music**

- 1** Press the multi function button while playing back music (page 31), or operate your *Bluetooth* mobile phone to make a telephone call.

If no dial tone is heard on the headset, press and hold the multi function button for about 2 seconds.

**To receive a call while playing back music**

When an incoming call arrives, the music pauses and the ring tone is heard from the headset.

- 1** Press the multi function button and talk.

After finishing the call, press the multi function button. The headset is switched back to music playback.

**When no ring tone is heard even if an incoming call arrives**

- 1** Stop music playback.
- 2** When ringing, press the multi function button and talk.



# Precautions

## On Bluetooth communication

- *Bluetooth* wireless technology operates within a range of about 10 meters (about 30 feet). Maximum communication range may vary depending on obstacles (human body, metal, wall, etc.) or electromagnetic environment.

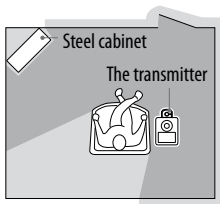

- Optimal performance
- Limited performance

- The aerial of the headset is built into the right housing as illustrated in the dotted line.

Location of built-in aerial

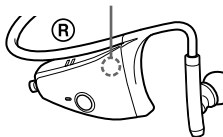

The aerial of the transmitter is shown as illustrated in the dotted line.

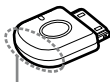

Location of built-in aerial

The sensitivity of the *Bluetooth* communication will improve by turning the direction of the built-in aerial to the connected *Bluetooth* device.

The communication distance shortens when the obstacles are between the aerial of the connected device and this product.

- The following conditions may cause noise, sound break or playback speed change.
  - When using inside the metal bag.
  - When using inside the backpack or shoulder bag.
  - A device using 2.4 GHz frequency, such as a wireless LAN device, cordless telephone, or microwave oven, is in use near this product.
- Because *Bluetooth* devices and wireless LAN (IEEE802.11 b/g) use the same frequency, microwave interference may occur and resulting in communication speed deterioration, noise, or invalid connection if this product is used near a wireless LAN device. In such a case, perform the following.
  - Install this product and *Bluetooth* device as near to each other as possible.
  - If this product is used within about 10 meters (about 30 feet) of a wireless LAN device, turn off the wireless LAN device.

- Microwaves emitting from a *Bluetooth* device may affect the operation of electronic medical devices. Turn off this unit and other *Bluetooth* devices in the following locations, as it may cause an accident.
  - where inflammable gas is present, in a hospital, train, airplane, or a petrol station
  - near automatic doors or a fire alarm
- This unit supports security capabilities that comply with the *Bluetooth* standard to provide a secure connection when the *Bluetooth* wireless technology is used, but security may not be enough depending on the setting. Be careful when communicating using *Bluetooth* wireless technology.
- We do not take any responsibility for leakage of information during *Bluetooth* communication.
- Connection with all *Bluetooth* devices cannot be guaranteed.
  - A device featuring *Bluetooth* function is required to conform to the *Bluetooth* standard specified by *Bluetooth* Sig, Inc. and be authenticated.
  - Even if the connected device conforms to the above mentioned *Bluetooth* standard, some devices may not be connected or work correctly, depending on the features or specifications of the device.
- Depending on the device to be connected, communication may take some time.

## On safety

- Do not drop, hit, or otherwise expose the product to strong shock of any kind. This could damage the product.
- Do not disassemble or attempt to open any parts of the product.

## On placement

- Do not place the product in any of the following locations.
  - Direct sunlight, near a heater, or other extremely high-temperature location
  - Dusty location
  - An unsteady or inclined surface
  - Location exposed to large amounts of vibration
  - Bathroom or other high-humidity location
  - In a car subject to the direct rays of the sun

## Note on using in a car

Do not attempt to connect this product, or to operate this product, an audio output device or a car radio while driving or waiting at a traffic signal.

## Cleaning

Clean the product with a soft, dry cloth, or a soft cloth lightly moistened with a mild detergent solution. Do not use any type of solvent, such as alcohol or benzene, which may damage the finish.

## On splash proof structure

The headset has splash proof structure which prevents the function of the headset from being affected by splash of water (except for earpiece and AC power adaptor). However, the headset cannot be used in water. Take the following precautions.

- Do not put the headset in water or use it in a place with high humidity such as bathroom.
- In the event water is spilled on the earpiece, wipe off the water with a dry cloth, etc. to dry the earpiece before using the headset.

## On the supplied AC power adaptor

- Use the AC power adaptor supplied with this product. Do not use any other AC power adaptor since it may cause the headset to malfunction.



Polarity of the plug

- If you are not going to use the AC power adaptor for a long time, unplug it from the AC outlet. To remove the AC power adaptor from the wall outlet, grasp the adaptor plug itself; never pull the cord.

## Note on static electricity

In particularly dry air conditions, mild tingling may be felt on your ears. This is a result of static electricity accumulated in the body, and not a malfunction of the headphones.

The effect can be minimized by wearing clothes made from natural materials.

## Others

- Be careful not to pinch your fingers when folding the headset.
- Using the *Bluetooth* device may not function on mobile phones, depending on radio wave conditions and location where the equipment is being used.
- If you experience discomfort after using the *Bluetooth* device, stop using the *Bluetooth* device immediately. Should any problem persist, consult your nearest Sony dealer.
- Listening with this product at high volume may affect your hearing. For traffic safety, do not use this product while driving or cycling.
- Do not put weight or pressure on this product as it may cause the product to deform during long storage.
- The ear pads are consumable. They may deteriorate due to long-term storage or use. Replace with new ones if they are damaged.
- If you have any questions or problems concerning this product that are not covered in this manual, please consult your nearest Sony dealer.

---

# Troubleshooting

If you run into any problems using this product, use the following checklist and read the product support information on our website. Should any problem persist, consult your nearest Sony dealer.

---

<b>Symptom</b>	<b>Cause / Remedy</b>
The transmitter is not turned on. (Or turns off shortly after turning on.)	<ul style="list-style-type: none"><li>→ Press and hold the transmitter's power button for about 1 second.</li><li>→ Check the remaining battery of the iPod. If the remaining battery is not enough, charge the iPod.</li><li>→ Reset your iPod.</li><li>→ If your iPod have no content, add some content to your iPod.</li></ul>
The headset is not turned on.	<ul style="list-style-type: none"><li>→ Charge the battery of the headset.</li><li>→ The headset is not turned on while charging. Unplug the headset from AC power adaptor and then turn on the headset.</li></ul>
No sound	<ul style="list-style-type: none"><li>→ Check the connection between the transmitter and the iPod.</li><li>→ Check that both the transmitter and the headset are turned on.</li><li>→ Ensure that the transmitter is not too far from the headset, or this product is not receiving interference from a wireless LAN, other 2.4 GHz wireless device, or microwave oven.</li><li>→ Pair the transmitter and the headset again (page 27).</li><li>→ Check that music is being played back by the iPod.</li><li>→ Check that the volume of the headset is not set too low.</li></ul>
Low sound level	<ul style="list-style-type: none"><li>→ Turn up the volume of the headset as high as possible to the extent that sound is not distorted.</li></ul>
Cannot change the volume.	<ul style="list-style-type: none"><li>→ Change the volume on the headset.</li></ul>
Distorted sound	<ul style="list-style-type: none"><li>→ Turn down the volume of the headset to the point where the sound is no longer distorted.</li><li>→ Ensure that this product is not receiving interference from a wireless LAN, other 2.4 GHz wireless device, or microwave oven.</li><li>→ Turn off the EQ of iPod.</li></ul>

---

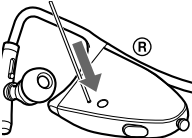
Symptom	Cause / Remedy
Sound break, noise or playback speed change.	<ul style="list-style-type: none"> <li>→ If a device that generates electromagnetic radiation, such as a wireless LAN, other <i>Bluetooth</i> device(s), or a microwave oven is nearby, move away from such sources.</li> <li>→ Remove any obstacle between the transmitter and the headset or move away from the obstacle.</li> <li>→ Locate the transmitter and the headset as near as possible.</li> <li>→ Re-position or re-orient the transmitter and the headset.</li> </ul>
The headset does not operate properly.	<ul style="list-style-type: none"> <li>→ Reset the headset. Pairing information is not deleted by this operation. Insert a small pin, etc., into the hole, and push until you feel a click.</li> </ul>
	
Pairing cannot be established.	<ul style="list-style-type: none"> <li>→ Locate the transmitter and the headset as near as possible.</li> <li>→ Check if you input correct passcode of the transmitter (page 21).</li> <li>→ Check if you input correct passcode of the headset (page 25).</li> </ul>
<i>Bluetooth</i> connection cannot be established with a device that has been “paired” before.	<ul style="list-style-type: none"> <li>→ Locate the transmitter and other <i>Bluetooth</i> device(s) as near as possible.</li> <li>→ Pairing information may be deleted. Pair the device again.</li> </ul>
Cannot make the <i>Bluetooth</i> connection.	<ul style="list-style-type: none"> <li>→ Check that this product is turned on.</li> <li>→ The <i>Bluetooth</i> connection is terminated. Make the <i>Bluetooth</i> connection again.</li> </ul>
Cannot make the <i>Bluetooth</i> connection from your mobile phone to the headset.	<ul style="list-style-type: none"> <li>→ Press the multi function button of the headset. (The <i>Bluetooth</i> connection is unavailable during music playback on the headset.)</li> <li>→ Perform the <i>Bluetooth</i> connection with the <i>Bluetooth</i> compatible mobile phone. (For details on how to operate the <i>Bluetooth</i> compatible mobile phone, see the operating instructions supplied with it.)</li> </ul>

---

# Initializing

## Initializing the transmitter

You can reset the transmitter to its default and delete all pairing information.

- 1 Connect the transmitter to the iPod.**
- 2 Press and hold the power button for more than about 15 seconds.**

During these 15 seconds, the transmitter indicator changes in sequence as follows:

- flash (at about 1 second intervals) for about 5 seconds
- flash quickly for about 5 seconds
- lights up for about 5 seconds
- flash 4 times

Then, the transmitter is reset to default setting and all pairing information is deleted.

### **Note**

Do not operate your iPod while initializing the transmitter.

## Initializing the headset

You can reset the headset to its default (such as volume setting) and delete all pairing information.

- 1 If the headset is turned on, press and hold the POWER button for about 3 seconds to turn off the headset.**
- 2 Press and hold the POWER button and multi function button together for about 7 seconds.**

The headset indicator (blue) and the headset indicator (red) flash together four times, and the headset is reset to the default setting. All pairing information is deleted.

# Specifications

## General

### Output

Bluetooth Specification Power Class 2

### Maximum communication range

Line of sight approx. 10 m (30 ft)\*<sup>1</sup>

### Frequency band

2.4 GHz band (2.4000 GHz – 2.4835 GHz)

### Modulation method

FHSS

### Transmission range (A2DP)

20 – 20,000 Hz (Sampling frequency  
44.1 kHz)

## Transmitter

### Communication System

Bluetooth Specification Version 2.0 +  
EDR\*<sup>2</sup>

### Compatible Bluetooth Profiles\*<sup>3</sup>

A2DP (Advanced Audio Distribution  
Profile)  
AVRCP (Audio/Video Remote Control  
Profile)

### Supported Codec\*<sup>4</sup>

SBC\*<sup>5</sup>

### Terminal

iPod connector (30 pin)

### Operating temperature

0 °C to 35 °C (32 °F to 95 °F)

### Dimensions

Approx. 31 × 28 × 8 mm  
(1<sup>1</sup>/<sub>4</sub> × 1<sup>1</sup>/<sub>8</sub> × 11/32 in) (w/h/d)  
(including protruding parts)

### Mass

Approx. 5 g (0.2 oz)

## Headset

### Communication System

Bluetooth Specification version 2.0 +  
EDR\*<sup>2</sup>

### Compatible Bluetooth Profiles\*<sup>3</sup>

A2DP (Advanced Audio Distribution  
Profile)  
AVRCP (Audio/Video Remote Control  
Profile)  
HSP (Headset Profile)  
HFP (Hands-free Profile)

### Supported Codecs\*<sup>4</sup>

SBC\*<sup>5</sup>, MP3

### Supported content protection method

SCMS-T

### Power source

DC 3.7 V: Built-in lithium-ion  
rechargeable battery

### Mass

Approx. 40 g (1.4 oz)

## Receiver

### Type

Closed type, dynamic

### Driver unit

9 mm dome type

### Reproduction frequency range

6 – 23,000 Hz

## Microphone

### Type

Omni directional, electret condenser

### Effective frequency range

100 – 4,000 Hz

### Operating temperature

0 °C to 45 °C (32 °F to 113 °F)

\*<sup>1</sup> The actual range will vary depending on factors such as obstacles between devices, magnetic fields around a microwave oven, static electricity, reception sensitivity, aerial's performance, operating system, software application, etc.

\*<sup>2</sup> Enhanced Data Rate

\*<sup>3</sup> *Bluetooth* standard profiles indicate the purpose of *Bluetooth* communication between devices.

\*<sup>4</sup> Codec: Audio signal compression and conversion format

\*<sup>5</sup> Subband Codec

Design and specifications are subject to change without notice.





# ADVERTENCIA

**Para reducir el riesgo de incendios o electrocución, no exponga el aparato a la lluvia ni a la humedad.**

**Para evitar descargas eléctricas, no abra la unidad. En caso de avería, solicite los servicios de personal cualificado.**

No sitúe el aparato en un espacio cerrado, como una estantería o un armario empotrado.

Para reducir el riesgo de incendios, no cubra la ventilación del aparato con periódicos, manteles, cortinas, etc. ni coloque velas encendidas encima del mismo.

Para reducir el riesgo de incendio o sacudida eléctrica, no ponga objetos que contengan líquido, tal como floreros, encima del aparato.

Conecte el adaptador de alimentación de ca a una toma de ca de fácil acceso. Si percibe alguna anomalía en el adaptador de alimentación de ca, desconéctelo inmediatamente de la toma de ca.

No exponga la pila a fuentes de calor excesivo como luz solar directa, fuego o similar.

La excesiva presión acústica de los auriculares y los cascos puede producir pérdidas auditivas.

iPod es una marca comercial de Apple Inc., registrada en los Estados Unidos y en otros países.

La marca de la palabra *Bluetooth* y sus logotipos son propiedad de *Bluetooth SIG, Inc.* y cualquier uso de los mismos por parte de Sony Corporation se realiza bajo licencia.

Las demás marcas y nombres comerciales pertenecen a sus respectivos propietarios.

Tecnología de codificación de audio MPEG Layer-3 y patentes con licencia de Fraunhofer IIS y Thomson.

## Información

Se le advierte de que la realización de cambios o modificaciones no aprobados explícitamente en este manual pueden anular su autoridad para utilizar este equipo.

El equipo no debe colocarse ni utilizarse junto con ninguna otra antena o transmisor.

## Para clientes de los EE UU

### RECYCLADO DE BATERÍAS DE IONES DE LITIO

Las baterías de iones de litio son reciclables. Usted podrá ayudar a conservar el medio ambiente

devolviendo las baterías usadas al punto de reciclaje más cercano. Para más información sobre el reciclado de baterías, llame al número gratuito 1-800-822-8837, o visite <http://www.rbrc.org/>

Precaución: No utilice baterías de iones de litio dañadas o con fugas.



## Modelos de iPod compatibles

Los modelos de iPod compatibles son los siguientes. Se recomienda la actualización del software del iPod a la última versión antes de proceder a su utilización con esta unidad.



iPod nano de tercera generación (vídeo)



iPod touch



iPod classic



iPod de quinta generación (vídeo)



iPod nano de segunda generación (aluminio)



iPod nano de primera generación



iPod de cuarta generación (pantalla en color)



iPod de cuarta generación



iPod mini

## Notas

- Este transmisor *Bluetooth* está diseñado para reproductores iPod únicamente. No es posible conectar otros reproductores de audio portátiles.
- Sony declina toda responsabilidad en el caso de la pérdida o corrupción de datos grabados en el iPod, si éste se utiliza conectado a este transmisor *Bluetooth*.



# Tabla de contenido

ADVERTENCIA.....	2
¿Qué es la tecnología inalámbrica <i>Bluetooth</i> ? .....	6
Bienvenido .....	7

## Procedimientos iniciales

Comprobación de los elementos suministrados.....	8
Ubicación y función de los componentes.....	9
Auriculares <i>Bluetooth</i> .....	9
Transmisor <i>Bluetooth</i> .....	10
Utilización básica de los auriculares.....	11
Carga de los auriculares .....	11
Colocación .....	14
Conexión a un iPod.....	16

## Funcionamiento

Escuchar música del iPod .....	18
Control de un iPod con los auriculares.....	20

## Funcionamiento avanzado

Emparejamiento con otros dispositivos <i>Bluetooth</i> .....	21
¿Qué es el emparejamiento?...21	
Emparejamiento del transmisor con otros dispositivos de recepción <i>Bluetooth</i> .....	21
Emparejamiento de los auriculares con otros dispositivos de transmisión <i>Bluetooth</i> .....	25
Cómo volver a emparejar el transmisor y los auriculares....	28

Realización de llamadas con los auriculares.....	30
Preparación para efectuar llamadas (conexión <i>Bluetooth</i> ) .....	30
Para recibir una llamada.....	32
Para efectuar llamadas.....	32
Para finalizar una llamada.....	32
Control del teléfono móvil <i>Bluetooth</i> – HFP, HSP .....	33
Realización de llamadas durante la reproducción de música .....	34

## Información complementaria

Precauciones.....	35
Solución de problemas .....	38
Inicialización .....	41
Inicialización del transmisor ....	41
Inicialización de los auriculares.....	41
Especificaciones .....	42
Generales.....	42
Transmisor.....	42
Auriculares .....	42

ES

# ¿Qué es la tecnología inalámbrica *Bluetooth*?

*Bluetooth*<sup>®</sup> es una tecnología inalámbrica de corto alcance que permite la comunicación inalámbrica de datos entre dispositivos digitales como, por ejemplo, un ordenador o una cámara digital. La tecnología inalámbrica *Bluetooth* funciona en un rango de aproximadamente 10 metros. Lo habitual es conectar dos dispositivos, pero algunos dispositivos admiten la conexión a varios dispositivos a la vez. No es necesario utilizar un cable para realizar la conexión, ni tampoco es necesario encargar los dispositivos entre sí, como sucede con la tecnología de infrarrojos. Por ejemplo, puede utilizar los dispositivos en una bolsa o en un bolsillo. El estándar *Bluetooth* es una convención internacional reconocida y utilizada por miles de empresas de todo el mundo.

## Sistema de comunicación y perfil *Bluetooth* compatible con este producto

Un perfil es una estandarización de la función para cada especificación del dispositivo *Bluetooth*. Este dispositivo es compatible con los perfiles y la versión *Bluetooth* siguientes:

Sistema de comunicación:  
Especificación *Bluetooth* versión 2.0 + EDR\*<sup>1</sup>

Perfil *Bluetooth* compatible:

- A2DP (Advanced Audio Distribution Profile)
  - AVRCP (Audio/Video Remote Control Profile)
- (Los dos perfiles que se indican a continuación se aplican únicamente a los auriculares.)
- HSP (Headset Profile)\*<sup>2</sup>: Hablar por teléfono/funcionamiento del teléfono.
  - HFP (Hands-free Profile)\*<sup>2</sup>: Hablar por teléfono/uso del teléfono mediante la función de manos libres.

\*<sup>1</sup> Velocidad de transmisión de datos mejorada.

\*<sup>2</sup> Cuando utilice un teléfono móvil *Bluetooth* compatible con las funciones HFP (Hands-free Profile) y HSP (Headset Profile), ajústelo en HFP.

## Notas

- Para poder utilizar la función *Bluetooth*, el dispositivo *Bluetooth* que desea conectar debe tener el mismo perfil que el dispositivo. Tenga en cuenta también que aunque exista el mismo perfil, el funcionamiento de los dispositivos puede variar dependiendo de las especificaciones de estos.
- Debido a las características de la tecnología inalámbrica *Bluetooth*, el sonido que se reproduce en este dispositivo sufre un ligero retardo respecto al sonido que se reproduce en el dispositivo *Bluetooth* cuando se habla por teléfono o se escucha música.

# Bienvenido

Este dispositivo es un kit de audio compuesto por un transmisor y unos auriculares que utilizan tecnología inalámbrica *Bluetooth*.

Puede escuchar música de forma inalámbrica mediante la transmisión de señales de audio a unos auriculares a través de la conexión del transmisor *Bluetooth* al iPod (consulte la página 3 para obtener información acerca de los modelos de iPod compatibles) con el conector para iPod\* (de 30 clavijas).

\* Un conector para iPod es un conector múltiple específico para conectar accesorios al iPod.

Características del dispositivo:

- Transmisor y auriculares inalámbricos para el flujo de música estéreo de alta calidad del iPod.
- Transmite música a los auriculares mediante la tecnología inalámbrica *Bluetooth*.
- Los auriculares y el transmisor se han emparejado previamente para facilitar su conexión y utilización.
- Ajuste equilibrado, ligero y de máxima seguridad con mecanismo de soporte doble y eje ajustable del auricular para uso activo (Para auriculares únicamente).
- Diseño de contorno suave y flexible para proporcionar un ajuste cómodo sobre la oreja (Para auriculares únicamente).
- Impermeable (Para auriculares únicamente).
- Control básico mediante el mando a distancia (reproducción, pausa, etc.) de las funciones del iPod a través de los auriculares incluidos con la conexión *Bluetooth*.
- El transmisor recibe alimentación del iPod, por lo que no es necesario disponer de batería o carga adicional (sólo para el transmisor).
- *Bluetooth* versión 2.0 + EDR\*<sup>1</sup> para ofrecer audio de calidad superior con menos interferencias y menor consumo de energía.
- Para escuchar música de forma inalámbrica, puede utilizar el transmisor y los auriculares por separado con otros dispositivos *Bluetooth*\*<sup>2</sup>.

\*<sup>1</sup> Velocidad de transmisión de datos mejorada

\*<sup>2</sup> El dispositivo *Bluetooth* conectado debe ser compatible con el perfil A2DP (Advanced Audio Distribution Profile).

iPod con toma de conector de puertos (de 30 clavijas)



Transmisor *Bluetooth*



Auriculares *Bluetooth*

## Sugerencia

Para obtener más información sobre la tecnología inalámbrica *Bluetooth*, consulte la página 6.

## Comprobación de los elementos suministrados

- Auriculares *Bluetooth* DR-BT160AS (1)

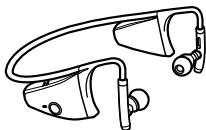

- Transmisor *Bluetooth* TMR-BT8iP (1)



- Adaptador de alimentación de ca (1)
- Manual de instrucciones (este documento) (1)
- Tarjeta de garantía (1)



# Ubicación y función de los componentes

## Auriculares Bluetooth

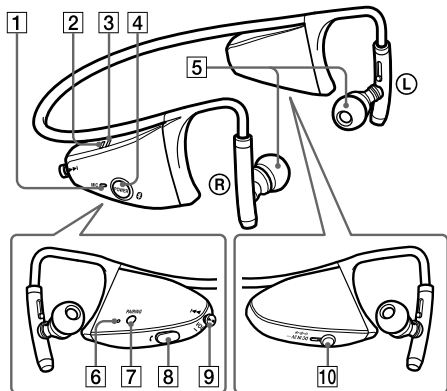

**1 Micrófono**

**2 Indicador (rojo)**

Indica el estado de la alimentación de los auriculares.

**3 Indicador (azul)**

Indica el estado de la comunicación de los auriculares.

**4 Botón POWER**

**5 Auricular**

**6 Botón RESET**

Pulse este botón si los auriculares no funcionan correctamente. Al realizar esta operación, la información del emparejamiento no se elimina.

**7 Botón PAIRING**

**8 Botón multifunción**

Controla varias funciones de llamada.

**9 Interruptor de desplazamiento**

Controla varias funciones cuando se escucha música. Ajuste el volumen de la unidad cuando hable por teléfono.

**10 Toma DC IN 3 V**

## Transmisor *Bluetooth*

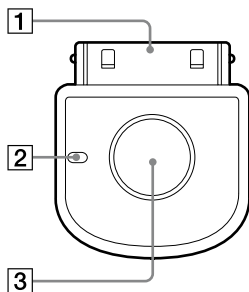

### **1 Conector para iPod (de 30 clavijas)**

Se conecta al conector de puertos del dispositivo iPod (página 16).

### **2 Indicador del transmisor**

Indica el estado del transmisor (página 24).

### **3 Botón de alimentación**

Realiza las siguientes funciones:

- Encender/apagar el transmisor (página 16).
- Emparejamiento (página 21).
- Inicialización del transmisor (página 41).

En adelante, “los auriculares *Bluetooth*” aparecerán abreviados como “auriculares”, y el “transmisor *Bluetooth*” como “transmisor”.

# Utilización básica de los auriculares

## Carga de los auriculares

Los auriculares contienen una batería de iones de litio recargable, que se debe cargar antes de utilizarla por primera vez.

- 1 Retire la tapa instalada en la toma DC IN 3 V de los auriculares.**
- 2 Conecte el adaptador de alimentación de ca suministrado a la toma DC IN 3 V de los auriculares.**

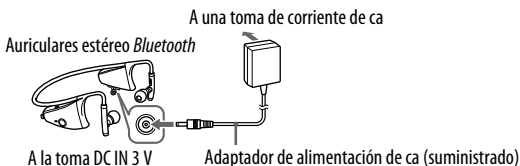

La carga comienza al conectar el adaptador de alimentación de ca a una toma de corriente de ca.

### Sugerencias

- Si el adaptador de alimentación de ca está conectado a una toma de ca mientras los auriculares están encendidos, éstos se apagarán automáticamente.
- Los auriculares no pueden encenderse mientras se están cargando.

- 3 Asegúrese de que el indicador de los auriculares (rojo) se ilumina durante el proceso de carga.**

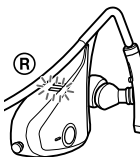

La carga se completa transcurridas aproximadamente 2,5 horas\* y el indicador de los auriculares (rojo) se apaga automáticamente.

\* Tiempo necesario para volver a cargar una batería agotada.

## Notas

- Si la unidad no se utiliza durante un período de tiempo prolongado, es posible que el indicador (rojo) de los auriculares no se ilumine al conectar el adaptador de alimentación de ca para cargar la unidad. En tal caso, no desconecte el adaptador de alimentación de ca de la unidad y espere a que el indicador (rojo) de los auriculares se ilumine.
- Para cerrar la tapa de la toma DC IN 3 V una vez completada la carga, empujela firmemente y presiónela hasta que encaje en la toma.

## Precaución

Si los auriculares detectan un problema durante la carga, es posible que el indicador de los auriculares (rojo) se apague aunque no haya finalizado la carga. Compruebe si se debe a las causas siguientes:

- La temperatura ambiental excede la gama entre los 0 °C y los 45 °C.
- La batería tiene un problema.

En este caso, cárguela de nuevo entre las temperaturas indicadas anteriormente. Si el problema persiste, póngase en contacto con el distribuidor Sony más cercano.

## Notas

- Si no se utiliza la batería durante un período de tiempo prolongado, es posible que la carga se agote rápidamente. Sin embargo, después de varias recargas, aumentará la duración.
- Si la vida útil de la batería recargable incorporada disminuye hasta la mitad de la duración normal, la batería deberá reemplazarse. Para reemplazar la batería recargable, póngase en contacto con el distribuidor Sony más cercano.
- Evite la exposición de la unidad a temperaturas extremas, la luz solar directa, la humedad, la arena, el polvo o los golpes. No la deje nunca en un automóvil estacionado al sol.
- Utilice únicamente el adaptador de alimentación de ca suministrado. No utilice ningún otro adaptador de alimentación de ca.

## Duración de la batería\*

Estado	Duración aproximada
Tiempo de comunicación (incluido el tiempo de reproducción de música) (máximo)	7 horas
Tiempo en espera (máximo)	100 horas

\* Estos tiempos pueden variar según la temperatura ambiente o las condiciones de uso.

## Comprobación de la batería restante

Si pulsa el botón POWER mientras los auriculares están encendidos, el indicador (rojo) parpadeará. Puede comprobar la batería restante mediante el número de veces que parpadea el indicador de los auriculares (rojo).

Indicador de los auriculares (rojo)	Estado
3 veces	Completa
2 veces	Media
1 vez	Baja (debe cargarla)

### Nota

No puede comprobar la batería restante inmediatamente después de encender los auriculares o durante el emparejamiento.

### Cuando la batería está prácticamente agotada

El indicador de los auriculares (rojo) parpadea lentamente de forma automática. Cuando la batería se agota por completo, suena un pitido y los auriculares se apagan automáticamente.

## Colocación

### 1 Colóquese los ganchos en ambas orejas.

El auricular con el botón POWER se coloca en la oreja derecha.

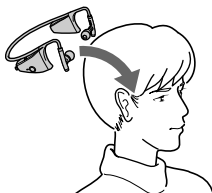

### 2 Ajuste la banda para el cuello y el ángulo del auricular para que se adapte cómodamente.



### Ajuste la longitud del eje ajustable del auricular.

Ajuste el ángulo del eje ajustable del auricular de forma que los auriculares se adapten cómodamente a sus orejas.

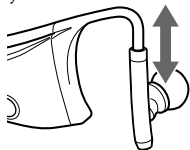

### Instalación correcta de las almohadillas

Si las almohadillas no se ajustan a las orejas correctamente, es posible que no pueda oír los sonidos graves. A fin de escuchar un sonido de mejor calidad, cambie las almohadillas por unos de otra talla o ajuste su posición para que le resulten cómodos y se adapten perfectamente a las orejas.

Las almohadillas de talla M vienen colocadas de fábrica en los auriculares. Si las almohadillas de la talla no se ajustan a sus orejas, sustitúyalos por los de las tallas S o L suministrados.

Cuando cambie las almohadillas, colóquelos firmemente en los auriculares para evitar que se suelten y se le queden en los oídos. Gire los auriculares para garantizar un ajuste seguro.

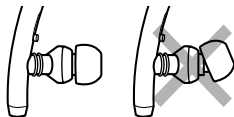
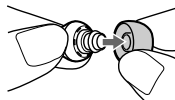

## **Si el gancho está abierto,**

Si los auriculares no se utilizan durante un tiempo prolongado, es posible que el gancho se abra tal como se muestra en la figura que aparece más abajo. En tal caso, gire el gancho en la dirección de la flecha para que vuelva a su estado original antes de su utilización.

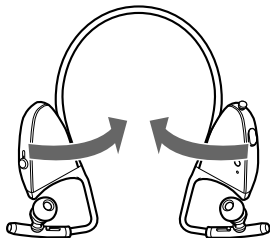

---

## Conexión a un iPod

Conecte firmemente el transmisor al conector de puertos de un iPod (consulte la página 3 para obtener información acerca de los modelos de iPod compatibles).

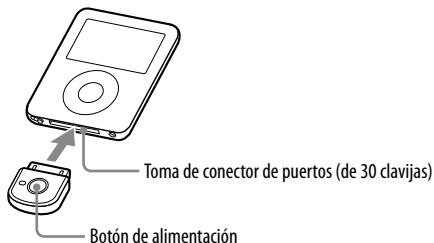

### Para encender el transmisor

- 1 Conecte el transmisor al iPod.**
- 2 Pulse el botón de alimentación del transmisor durante 1 segundo aproximadamente para encenderlo o inicie la reproducción en el iPod.**

Cuando se enciende el transmisor, el indicador parpadea dos veces.

### Nota

Si no puede encender el transmisor, utilice el iPod.

### Para apagar el transmisor

Mantenga pulsado el botón de alimentación del transmisor durante unos 1 segundo para apagarlo. El indicador del transmisor parpadeará una vez y el transmisor se apagará.

### 💡 Sugerencia

Tanto el tiempo de comunicación como el tiempo de espera máximos pueden variar en función del dispositivo iPod.



## Notas

- Para escuchar música a través de la toma de auriculares del iPod, desconecte el transmisor del iPod.
- Mientras el transmisor esté encendido, consume energía del dispositivo iPod. Se recomienda desconectar el transmisor del iPod cuando no se utiliza la función *Bluetooth*.
- Si se conectan los auriculares al iPod durante la reproducción en éste, se consume alimentación del iPod.
- Si apaga el transmisor durante la reproducción en el iPod, éste se apagará.
- No se recomienda apagar el iPod, ya que se perderá la conexión entre el transmisor y el dispositivo *Bluetooth* receptor.
- No es necesario cargar el transmisor puesto que recibirá alimentación del dispositivo iPod conectado. Se recomienda comprobar la batería restante del dispositivo iPod antes de utilizarlo.

## Escuchar música del iPod

Puede escuchar música del iPod (consulte la página 3 para obtener información acerca de los modelos de iPod compatibles) a través de los auriculares.

### 1 Mantenga pulsado el botón POWER de los auriculares durante aproximadamente 2 segundos.

Los indicadores de los auriculares (azul) y (rojo) parpadean dos veces juntos y los auriculares se enciende.

### 2 Conecte el transmisor al iPod y, a continuación, encienda el iPod e inicie la reproducción en éste.

El estado del indicador del transmisor variará de la siguiente manera y la conexión *Bluetooth* entre el transmisor y los auriculares quedará establecida.

El indicador del transmisor parpadea dos veces: Encendido



El indicador del transmisor parpadea (en intervalos de 1 segundo aproximadamente): Conexión en proceso



El indicador del transmisor parpadea dos veces lentamente (en intervalos de aproximadamente 5 segundos): Conexión establecida (la reproducción se iniciará automáticamente)

Si la conexión *Bluetooth* no se ha establecido en 5 minutos\*, el transmisor se apaga automáticamente. En ese caso, enciéndalo de nuevo manteniendo pulsado el botón de alimentación del transmisor durante aproximadamente 1 segundo.

\* Es posible que la luz de fondo del iPod se encienda durante estos 5 minutos.

### Notas

- Si no es posible establecer la conexión *Bluetooth* con unos auriculares ya emparejados, repita el procedimiento de emparejamiento (página 28).
- Si no es posible iniciar la reproducción automáticamente, intente iniciarla en el iPod.
- Si mantiene pulsado el botón de alimentación en el transmisor durante 1 segundo aproximadamente, éste se conectará al iPod y la reproducción se iniciará automáticamente.

- Aunque controle el volumen en el dispositivo iPod, el sonido emitido desde los auriculares no cambiará.
- Si el transmisor y los auriculares salen del rango de comunicación y la conexión *Bluetooth* finaliza, repita el procedimiento desde el paso 1.
- La reproducción a través de una conexión *Bluetooth* puede ocasionar ruidos, interrupciones del sonido o cambios en la velocidad de reproducción, en función de la ubicación y la utilización (página 35) de los dispositivos.

### **Sugerencia**

Es posible controlar el volumen en los auriculares. (El volumen del iPod no ha cambiado.) También es posible avanzar o retroceder rápidamente durante la reproducción (página 20).

# Control de un iPod con los auriculares

Es posible controlar un iPod (consulte la página 3 para obtener información acerca de los modelos de iPod compatibles) mediante el botón de control de los auriculares.

**Antes de utilizar el mando a distancia, compruebe que se hayan realizado los pasos 1 y 2 de "Escuchar música del iPod" (página 18).**

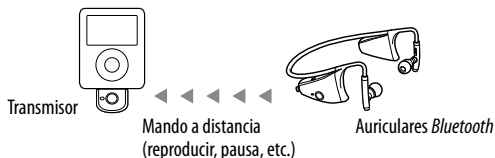

## Control del iPod

Para llevar a cabo la reproducción o insertar una pausa en el iPod, puede pulsar el botón ►■ de los auriculares.

Para apagar el iPod y el transmisor, mantenga pulsado el botón ►■ de los auriculares durante más de 2 segundos.

## Control de música

Es posible avanzar o retroceder cada canción del iPod mediante la pulsación del botón ◀◀/▶▶. También es posible avanzar o retroceder rápidamente las canciones si mantiene pulsado el botón ◀◀/▶▶.

## Notas

- Aunque controle el volumen del iPod, el volumen de los auriculares no cambiará.
- Cuando utilice el iPod con el mando a distancia, no cubra el transmisor con las manos, etc.
- Es posible que necesite pulsar el botón de reproducción/pausa dos veces según el dispositivo Bluetooth receptor.
- Es posible que necesite pulsar el botón de reproducción/pausa del dispositivo Bluetooth receptor dos veces si utiliza el botón del iPod.
- El funcionamiento del iPod con el transmisor a través del dispositivo Bluetooth receptor variará en función de las especificaciones del dispositivo Bluetooth receptor.
- Al reproducir un video o fotografías en el iPod, es posible que el funcionamiento con el mando a distancia se vuelva inestable.

## 💡 Sugerencia

Al pulsar el botón de pausa en el dispositivo Bluetooth receptor, el iPod entra en modo de pausa durante 10 minutos y la luz de fondo del iPod se enciende y apaga a intervalos.



No cubra el transmisor con las manos.

## Emparejamiento con otros dispositivos *Bluetooth*

### ¿Qué es el emparejamiento?

Los dispositivos *Bluetooth* deben “emparejarse” previamente entre sí. Una vez que los dispositivos *Bluetooth* se han emparejado, no es necesario volver a hacerlo excepto en los casos siguientes:

- Si la información de emparejamiento se ha eliminado tras una reparación, etc.
- Cuando el producto se ha emparejado con 9 o más dispositivos receptores.

Este producto puede emparejarse con hasta 8 dispositivos *Bluetooth* respectivamente. Este nuevo dispositivo se puede emparejar hasta con otros 8, pero si se conecta otro más éste reemplazará el que se haya conectado en primer lugar de los 8.

- Cuando se ha inicializado el producto.  
Se elimina toda la información de emparejamiento (página 41).

### Emparejamiento del transmisor con otros dispositivos de recepción *Bluetooth*

- 1 Encienda el iPod.**  
(Asegúrese de que el iPod se encuentra en modo de pausa.)
- 2 Conecte el transmisor al dispositivo iPod (página 16).**
- 3 Coloque el transmisor y el dispositivo *Bluetooth* receptor que va a emparejar a menos de 1 m.**
- 4 Ajuste el dispositivo *Bluetooth* receptor para entrar en la función “Emparejamiento en proceso”.**  
Consulte el manual de instrucciones suministrado con el dispositivo *Bluetooth* receptor.

## Notas

- La contraseña\* del transmisor es "0000", "1234" o "8888". En función del dispositivo *Bluetooth* receptor, es posible que sea necesario introducirla (en este caso, "0000", "1234" o "8888"). El transmisor no podrá emparejarse con un dispositivo *Bluetooth* receptor cuya contraseña no sea "0000", "1234" o "8888".
- Si se solicita una clave de acceso en el dispositivo *Bluetooth* receptor, introduzca "0000".

\* La contraseña puede denominarse "clave de acceso", "código PIN", "número PIN" o "código de acceso".

## 5 Mantenga pulsado el botón de alimentación del transmisor durante aproximadamente 7 segundos o más para entrar en la función "Emparejamiento en proceso".

Una vez transcurridos 1 segundo aproximadamente, el indicador del transmisor parpadeará dos veces. No obstante, mantenga pulsado el botón de alimentación.

## Notas

- Al encender por primera vez el transmisor después de inicializarlo, la función "Emparejamiento en proceso" se activa automáticamente.
- Si mantiene pulsado el botón de alimentación durante 15 segundos, se inicializará la información de emparejamiento. El indicador del transmisor se enciende durante 5 segundos antes de que se comience la inicialización. Suelte el botón inmediatamente cuando se encienda el indicador del transmisor.



Cuando el indicador del transmisor parpadea rápidamente, suelte el botón.

El transmisor inicia la función "Emparejamiento en proceso". El estado del indicador del transmisor variará de la siguiente manera y el emparejamiento quedará establecido con el dispositivo *Bluetooth* receptor.

El indicador del transmisor parpadea rápidamente:  
Emparejamiento en proceso



El indicador del transmisor parpadea (en intervalos de 1 segundo aproximadamente) al responder al dispositivo *Bluetooth* receptor: Conexiones disponibles (Emparejamiento finalizado correctamente)



El indicador del transmisor parpadea (en intervalos de aproximadamente 5 segundos): Conexión establecida

### Notas

- La función “Emparejamiento en proceso” del transmisor se desactiva transcurridos unos 5 minutos. Si no se ha establecido el emparejamiento en estos 5 minutos, repita el procedimiento de emparejamiento desde el paso 4. Es posible que la luz de fondo del iPod se encienda durante estos 5 minutos.
- Para entrar en la función “Emparejamiento en proceso”, debe apagar primero el transmisor.

### Si el emparejamiento no ha finalizado

Repita el procedimiento desde el paso 2.

### Para salir de la función “Emparejamiento en proceso”

Mantenga pulsado el botón de alimentación del transmisor durante aproximadamente 1 segundo para apagarlo.





### Sugerencia

Cuando desee emparejar el transmisor con más dispositivos *Bluetooth* receptores, repita los pasos del 3 al 5 para cada uno de ellos.

### Nota

Para poder utilizar la función *Bluetooth*, el dispositivo *Bluetooth* que desea conectar debe tener el mismo perfil que el transmisor. Tenga en cuenta también que aunque exista el mismo perfil que la unidad, el funcionamiento de los dispositivos puede variar en función de las especificaciones de éstos.

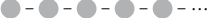
## Acerca del indicador del transmisor

	Estado	Indicador
Encendido	Parpadea dos veces	
Apagado	Parpadea una vez	
Emparejamiento	Parpadea rápidamente	
Conexión	Parpadea (en intervalos de 1 segundo aproximadamente)	
Conexión establecida	Escuchar * <sup>1</sup> (parpadea dos veces en intervalos de aproximadamente 5 segundos)	
	Con la música apagada * <sup>2</sup> (parpadea una vez en intervalos de aproximadamente 5 segundos)	

\*<sup>1</sup> Al pulsar ►|| en el iPod, se inserta una pausa en la reproducción de música. El indicador parpadea dos veces en el transmisor. El transmisor transfiere los datos que no son de sonido.

\*<sup>2</sup> Al pulsar el botón de pausa del dispositivo *Bluetooth* receptor, se inserta una pausa en la reproducción de música. El indicador parpadea una vez en el transmisor. El transmisor no transfiere música.



## Emparejamiento de los auriculares con otros dispositivos de transmisión *Bluetooth*

- 1** Coloque el dispositivo de transmisión *Bluetooth* que va a emparejar a menos de 1 m de los auriculares.
- 2** Mantenga pulsado el botón **PAIRING** de los auriculares durante unos 2 segundos como mínimo para activar la función "Emparejamiento en proceso" mientras los auriculares estén apagados.

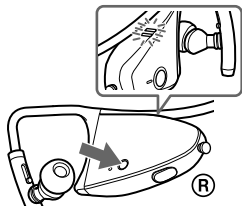

Suelte el botón **PAIRING** cuando el indicador de los auriculares empiece a parpadear rápidamente. Los auriculares iniciarán el proceso de emparejamiento.

- 3** **Ajuste del dispositivo de envío *Bluetooth* en el modo de espera del emparejamiento.**

Consulte el manual de instrucciones suministrado con el dispositivo de transmisión *Bluetooth*.

La lista de dispositivos detectados aparece en la pantalla del dispositivo de transmisión *Bluetooth*.

Los auriculares se muestran como “DR-BT160AS”.

El indicador de estado de los auriculares cambiará del modo siguiente, y se establecerá el emparejamiento con el dispositivo de transmisión *Bluetooth*.

El indicador de los auriculares parpadea rápidamente:  
Emparejamiento en proceso



El indicador de los auriculares parpadea (en intervalos de 1 segundo aproximadamente) al responder al dispositivo de transmisión *Bluetooth*: Conexiones disponibles  
(Emparejamiento finalizado correctamente)



El indicador de los auriculares parpadea (en intervalos de aproximadamente 5 segundos): Conexión establecida

### **Nota**

La contraseña\* de los auriculares es “0000”. En función del dispositivo *Bluetooth* receptor, es posible que sea necesario introducirla (en este caso, “0000”). Los auriculares no podrán emparejarse con un dispositivo *Bluetooth* receptor cuya contraseña no sea “0000”.

\* La contraseña puede denominarse “clave de acceso”, “código PIN”, “número PIN” o “código de acceso”.

### **Si el emparejamiento no ha finalizado**

Repita el procedimiento desde el paso 2.

### **Para salir de la función “Emparejamiento en proceso”**

Mantenga pulsado el botón POWER de los auriculares durante unos 3 segundos para apagarlos.

### **Nota**

Para poder utilizar la función *Bluetooth*, el dispositivo *Bluetooth* que desea conectar debe tener el mismo perfil que los auriculares. Tenga en cuenta también que aunque exista el mismo perfil que la unidad, el funcionamiento de los dispositivos *Bluetooth* puede variar en función de las especificaciones de éstos.

## Acerca del indicador de los auriculares

**B**: Indicador de auriculares (azul)

**R**: Indicador de auriculares (rojo)

Estado		Indicador
Emparejamiento	Búsqueda	<b>B</b> ● - ● - ● - ● - ● - ● - ● - ● - ... <b>R</b> ● - ● - ● - ● - ● - ● - ● - ● - ...
	Conexión	<b>B</b> ● - - ● - - ● - - ● - - ● - - ● - - ... <b>R</b> -
Conexión establecida	En proceso de conexión	<b>B</b> ● - - ● - - ● - - ● - - ● - - ● - - ... <b>R</b> ● - - ● - - ● - - ● - - ● - - ● - - ...
	HFP/HSP o A2DP (en espera para recibir señal de audio)	<b>B</b> ● - - - - - - - - ● - - - - - ... <b>R</b> -
Música	HFP/HSP y A2DP (en espera para recibir señal de audio)	<b>B</b> ● - ● - - - - - - - ● - ● - - - - ... <b>R</b> -
	Escucha	<b>B</b> ● ● - - - - - - - - ● ● - - - - - ... <b>R</b> -
Teléfono	Escucha durante tiempo de espera para llamada de teléfono	<b>B</b> ● ● ● - - - - - - - - ● ● ● - - - - ... <b>R</b> -
	Llamada entrante	<b>B</b> ● ● ● ● ● ● ● ... <b>R</b> -
	Conversación	<b>B</b> ● ● - - - - - - - - ● ● - - - - - ... <b>R</b> -
	Realización de llamadas durante la reproducción de música	<b>B</b> ● ● ● - - - - - - - - ● ● ● - - - - ... <b>R</b> -

## Cómo volver a emparejar el transmisor y los auriculares

- 1 Encienda el iPod.**  
(Asegúrese de que el iPod se encuentra en modo de pausa.)
- 2 Conecte el transmisor al dispositivo iPod (página 16).**
- 3 Coloque el transmisor y los auriculares que va a emparejar a menos de 1 m.**
- 4 Mantenga pulsado el botón PAIRING de los auriculares durante unos 2 segundos como mínimo para activar la función "Emparejamiento en proceso" mientras los auriculares estén apagados.**

Tanto el indicador de los auriculares (rojo) como el indicador de los auriculares (azul) parpadearán juntos y los auriculares entrarán en modo de emparejamiento.

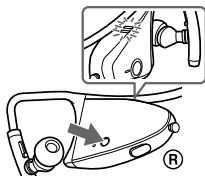

## 5 Mantenga pulsado el botón de alimentación del transmisor durante aproximadamente 7 segundos o más para entrar en la función “Emparejamiento en proceso”.

Una vez transcurridos 1 segundo aproximadamente, el indicador del transmisor parpadeará dos veces. No obstante, mantenga pulsado el botón de alimentación.



### Notas

- Al encender por primera vez el transmisor después de inicializarlo, la función “Emparejamiento en proceso” se activa automáticamente.
- Si mantiene pulsado el botón de alimentación durante 15 segundos, se inicializará la información de emparejamiento. El indicador del transmisor se enciende durante 5 segundos antes de que se comience la inicialización. Suelte el botón inmediatamente cuando se encienda el indicador del transmisor.
- La función “Emparejamiento en proceso” se desactiva transcurridos unos 5 minutos. Si no se ha establecido el emparejamiento en estos 5 minutos, repita el procedimiento de emparejamiento desde el paso 4. Es posible que la luz de fondo del iPod se encienda durante estos 5 minutos.
- Para entrar en la función “Emparejamiento en proceso”, debe apagar primero el transmisor.

# Realización de llamadas con los auriculares

## Preparación para efectuar llamadas (conexión *Bluetooth*)

Antes de utilizar los auriculares, compruebe lo siguiente.

- La función *Bluetooth* está activada en el teléfono móvil.
- Ha finalizado el emparejamiento de los auriculares y el teléfono móvil *Bluetooth*.

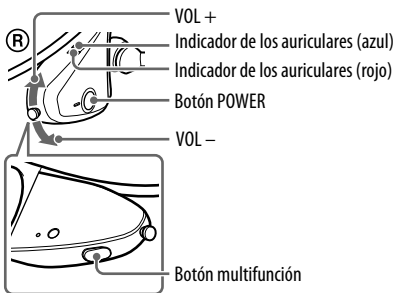

### **1** Con los auriculares apagados, mantenga pulsado el botón POWER durante aproximadamente 3 segundos.

Los indicadores (azul) y (rojo) parpadearán juntos dos veces, los auriculares se encienden y, a continuación, éstos intentan conectarse automáticamente al último teléfono móvil *Bluetooth* que se ha usado.

#### **Sugerencia**

Los auriculares dejarán de intentar establecer conexión con el teléfono móvil *Bluetooth* transcurrido 1 minuto. En ese caso, pulse el botón multifunción para intentar conectar de nuevo.

## Si los auriculares no se conectan a un teléfono móvil *Bluetooth* automáticamente

Puede realizar una conexión utilizando el teléfono móvil *Bluetooth* o los auriculares para conectarse al último dispositivo *Bluetooth* al que se ha conectado.

### **A** Para usar el teléfono móvil *Bluetooth* para realizar la conexión

#### **1** Realice la conexión *Bluetooth* (HFP o HSP\*) desde el teléfono móvil *Bluetooth* a los auriculares.

Para obtener más información sobre el procedimiento a seguir, consulte el manual suministrado con el teléfono móvil *Bluetooth*.

La lista de dispositivos reconocidos aparecerá en la pantalla del teléfono móvil *Bluetooth*. Los auriculares aparecen como "DR-BT160AS".

Cuando utilice las funciones HFP (Hands-free Profile) y HSP (Headset Profile) del teléfono móvil *Bluetooth*, ajústelo en HFP.

#### **Nota**

Si desea conectarse con un teléfono móvil *Bluetooth* distinto del que se conectó la última vez, siga el procedimiento anterior.

\* Para obtener más información sobre los perfiles, consulte la página 6.

### **B** Para usar los auriculares para realizar una conexión con el último dispositivo *Bluetooth* al que se ha conectado.

#### **1** Pulse el botón multifunción de los auriculares.

Los indicadores (azul) y (rojo) empiezan a parpadear a la vez y los auriculares realizan la conexión durante unos 5 segundos.

#### **Nota**

No es posible establecer una conexión *Bluetooth* con el botón multifunción mientras se escucha música en los auriculares.

## Para ajustar el volumen

Pulse los botones VOL + o -.

### Sugerencias

- No puede ajustar el volumen cuando no se realicen comunicaciones.
- El nivel de volumen para realizar llamadas o escuchar música se puede ajustar de forma independiente.

Aunque modifique el volumen mientras reproduce música, el volumen de la llamada no variará.

Continúa 

## Para recibir una llamada

Al recibir una llamada entrante, oirá un tono de llamada de los auriculares.

### 1 Pulse el botón multifunción de los auriculares.

El tono de llamada varía de las formas siguientes, en función del teléfono móvil.

- tono de llamada ajustado en los auriculares
- tono de llamada ajustado en el teléfono móvil
- tono de llamada ajustado en el teléfono móvil sólo para la conexión *Bluetooth*

#### Nota

Si pulsó el botón del teléfono móvil *Bluetooth* para recibir una llamada, tenga en cuenta que es probable que algunos teléfonos móviles *Bluetooth* tengan activada la prioridad para utilizar el teléfono. En este caso, ajústelo para hablar con los auriculares manteniendo pulsado el botón multifunción durante unos 2 segundos o bien realice el ajuste desde el teléfono móvil *Bluetooth*. Para obtener más información, consulte el manual suministrado con el teléfono móvil *Bluetooth*.

## Para efectuar llamadas

### 1 Utilice los botones del teléfono móvil para realizar llamadas.

Si los auriculares no emiten ningún tono de llamada, mantenga pulsado el botón multifunción durante unos 2 segundos.

#### Sugerencia

Puede realizar llamadas de la manera siguiente, en función del teléfono móvil *Bluetooth* que utilice. Para obtener más información sobre el funcionamiento, consulte el manual suministrado con el teléfono móvil.

- Cuando no se realicen comunicaciones, podrá llamar utilizando la función de marcación por voz si pulsa el botón multifunción.
- Para llamar al último número marcado, pulse el botón multifunción durante unos 2 segundos.

## Para finalizar una llamada

Para finalizar una llamada puede pulsar el botón multifunción de los auriculares.



## Control del teléfono móvil *Bluetooth* – HFP, HSP

El uso de los botones de los auriculares varía en función del teléfono móvil que utilice.

Para efectuar el emparejamiento con un teléfono móvil *Bluetooth* se utilizan los perfiles HFP (Hands-free Profile) o HSP (Headset Profile). Consulte el manual de instrucciones suministrado junto con el teléfono móvil *Bluetooth* para obtener información sobre los perfiles *Bluetooth* admitidos y cómo funcionan.

### HFP (Hands-free Profile)

Estado del teléfono móvil <i>Bluetooth</i>	Botón multifunción	
	Pulsar	Mantener pulsado
En espera	Inicia la marcación por voz*1	Repite la marcación del último número
Marcación por voz activa	Cancela la marcación por voz*1	—
Llamada saliente	Fin de la llamada saliente	Cambio de dispositivo de llamada
Llamada entrante	Responde a la llamada	Rechaza la llamada
Durante la llamada	Finaliza la llamada	Cambio de dispositivo de llamada

### HSP (Headset Profile)

Estado del teléfono móvil <i>Bluetooth</i>	Botón multifunción	
	Pulsar	Mantener pulsado
En espera	—	Marcación*1
Llamada saliente	Fin de la llamada saliente*1	Fin de la llamada saliente o cambio llamada a los auriculares*2
Llamada entrante	Responde a la llamada	—
Durante la llamada	Finaliza la llamada*3	Cambio del dispositivo de llamada a los auriculares

\*1 Es posible que algunas funciones no se admitan en función del teléfono móvil *Bluetooth*. Consulte las instrucciones de uso suministradas con su teléfono móvil.

\*2 Puede variar en función del teléfono móvil *Bluetooth* utilizado.

\*3 Es posible que algunas funciones no se admitan cuando se realice una llamada mediante el teléfono móvil *Bluetooth*.

---

## Realización de llamadas durante la reproducción de música

La conexión *Bluetooth* con HFP o HSP, así como con A2DP, es necesaria para realizar una llamada mientras reproduce música. Por ejemplo, para realizar una llamada con un teléfono móvil *Bluetooth* mientras escucha música en un reproductor de música compatible con *Bluetooth*, los auriculares deben estar conectados al teléfono móvil con HFP o HSP.

**Para realizar una conexión *Bluetooth* entre los auriculares y el dispositivo que utiliza, siga el procedimiento que se describe a continuación.**

- 1** Realice una conexión *Bluetooth* entre los auriculares y el teléfono móvil que utiliza con HFP o HSP a través de los procedimientos que se describen en “Realización de llamadas con los auriculares” (página 30).
- 2** Establezca una conexión *Bluetooth* entre el transmisor y los auriculares (página 18).

**Para realizar una llamada mientras se reproduce música**

- 1** Pulse el botón multifunción durante la reproducción de música (página 33) o utilice el teléfono móvil *Bluetooth* para hacer una llamada.

Si los auriculares no emiten ningún tono de llamada, mantenga pulsado el botón multifunción durante unos 2 segundos.

**Para recibir una llamada mientras se reproduce música**

Al recibir una llamada entrante, la música se detendrá y se oirá un tono de llamada de los auriculares.

- 1** Pulse el botón multifunción y hable.

Cuando termine la llamada, pulse el botón multifunción. Los auriculares vuelven a reproducir la música.

**Si no se oye el tono de llamada al recibir una llamada entrante**

- 1** Detenga la reproducción de música.
- 2** Cuando suene el tono, pulse el botón multifunción y hable.

# Precauciones

## Comunicación Bluetooth

- La tecnología inalámbrica *Bluetooth* funciona en un rango de aproximadamente 10 metros. El rango máximo de comunicación puede variar en función de los obstáculos (personas, objetos metálicos, paredes, etc.) o del entorno electromagnético.

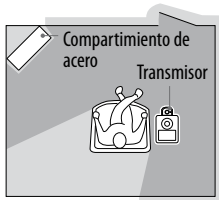

■ Rendimiento óptimo

□ Rendimiento limitado

- La antena de los auriculares está incorporada en el receptáculo derecho como se muestra con la línea de puntos.

Ubicación de la antena incorporada

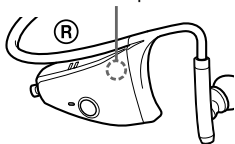

La antena del transmisor se indica con una línea de puntos en la ilustración.

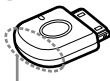

Ubicación de la antena incorporada

La sensibilidad de la comunicación *Bluetooth* mejorará al girar la antena incorporada hacia el dispositivo *Bluetooth* conectado.

La distancia de comunicación se reduce cuando existen obstáculos entre la antena del dispositivo conectado y este producto.

- Las condiciones siguientes pueden provocar ruido, interrupciones o cambios en la velocidad de reproducción.
  - El uso de esta unidad dentro de una bolsa de metal.
  - El uso de esta unidad dentro de una mochila o bolso.
  - El uso de dispositivos que utilicen una frecuencia de 2,4 GHz como, por ejemplo, un dispositivo de LAN inalámbrica, un teléfono inalámbrico o un microondas cerca de la unidad.
- Como los dispositivos *Bluetooth* y las LAN inalámbricas (IEEE802.11 b/g) utilizan la misma frecuencia, pueden producirse interferencias de microondas que provoquen el deterioro de la velocidad de la comunicación, la aparición de ruido o una conexión no válida si el producto se utiliza cerca de un dispositivo de LAN inalámbrica. En este caso, realice el procedimiento siguiente.
  - Instale este producto y el dispositivo *Bluetooth* a la distancia más corta posible entre sí.
  - Si utiliza este producto a menos de 10 m de un dispositivo de LAN inalámbrica, apague dicho dispositivo.

- Las microondas que emite un dispositivo *Bluetooth* pueden afectar el funcionamiento de dispositivos médicos electrónicos. Apague esta unidad y los demás dispositivos *Bluetooth* en los lugares siguientes, ya que podrían provocar un accidente:
  - donde exista gas inflamable, en un hospital, tren, avión o gasolinera
  - cerca de puertas automáticas o alarmas de incendios
- Esta unidad admite capacidades de seguridad que cumplen con el estándar *Bluetooth* para proporcionar una conexión segura al utilizar la tecnología inalámbrica *Bluetooth*, pero es posible que la seguridad no sea suficiente según el ajuste. Tenga cuidado al realizar una comunicación con la tecnología inalámbrica *Bluetooth*.
- No se aceptan responsabilidades por la pérdida de información que pudiera producirse durante una comunicación *Bluetooth*.
- No se puede garantizar la conexión con todos los dispositivos *Bluetooth*.
  - Un dispositivo que disponga de la función *Bluetooth* debe cumplir el estándar *Bluetooth* especificado por *Bluetooth SIG, Inc.* y estar autenticado.
  - Incluso en el caso de que el dispositivo conectado cumpla el estándar *Bluetooth* mencionado anteriormente, es posible que algunos dispositivos no puedan conectarse o funcionar correctamente, según las características o las especificaciones del dispositivo.
- En función del dispositivo que vaya a conectarse, es posible que transcurra cierto tiempo antes de que se inicie la comunicación.

## Seguridad

- No deje caer, golpee ni exponga la producto a impactos fuertes de ningún tipo ya que, de lo contrario, podrían producirse daños en el producto.
- No desmonte ni intente abrir ninguna de las piezas de la producto.

## Ubicación

- No coloque la producto en ninguno de los lugares siguientes.
  - Cerca de un calefactor, o en un lugar expuesto a la luz solar directa o a temperaturas extremadamente elevadas
  - En un lugar polvoriento
  - En una superficie inestable o inclinada
  - En un lugar expuesto a fuertes vibraciones
  - En un cuarto de baño o en un lugar en el que se condense mucha humedad
  - En el interior de un automóvil expuesto a la luz solar directa

## Nota sobre el uso en un automóvil

No intente conectar ni utilizar la producto, un dispositivo de salida de audio o una radio de automóvil mientras conduce o espera ante una señal de tráfico.

## Limpieza

Limpie la producto con un paño suave y seco o con un paño suave ligeramente humedecido con una solución de detergente poco concentrada. No utilice ningún tipo de disolvente como, por ejemplo, alcohol o bencina, ya que podría dañar el acabado.

## Estructura resistente a las salpicaduras

La estructura de los auriculares es resistente a las salpicaduras, lo que evita que el funcionamiento de los auriculares se vea afectado por las salpicaduras de agua (excepto los auriculares y el adaptador de alimentación de ca). Sin embargo, no es posible utilizar los auriculares en el agua. Tome las siguientes precauciones.

- No introduzca los auriculares en agua ni los utilice en lugares con humedad elevada como el cuarto de baño.
- En caso de que los auriculares se salpiquen de agua, séquelos con un paño seco, etc. antes de utilizarlos.

## Adaptador de alimentación de ca suministrado

- Utilice solamente el adaptador de alimentación de ca suministrado con este producto. No utilice ningún otro adaptador de alimentación de ca, ya que puede causar un mal funcionamiento de los auriculares.



Polaridad de la clavija

- Si no va a utilizar el producto durante un período prolongado de tiempo, desconecte el adaptador de alimentación de ca de la toma de ca. Para retirar el adaptador de alimentación de ca de la toma de corriente de pared, tire del enchufe del adaptador, nunca del cable.

## Nota sobre la electricidad estática

Es posible que sienta un ligero zumbido en las orejas, especialmente en condiciones de sequedad ambiental. Esto sucede como resultado de la electricidad estática acumulada en el cuerpo y no indica un fallo en el funcionamiento de los auriculares. Se puede minimizar este efecto si lleva puesta ropa de tejidos naturales.

## Otros

- Tenga cuidado de no pillarse los dedos al plegar los auriculares.
- Es posible que el dispositivo *Bluetooth* no funcione en teléfonos móviles en función del estado de las ondas de radio y del lugar donde se utilice el equipo.
- Si no se siente cómodo después de utilizar el dispositivo *Bluetooth*, deje de utilizarlo inmediatamente. Si el problema persiste, consulte con el distribuidor Sony más cercano.
- Si usa el producto a un volumen alto, puede sufrir daños en los oídos. Por razones de seguridad vial, no utilice el producto mientras conduce o va en bicicleta.
- No coloque ningún peso ni ejerza presión sobre el producto, ya que ésta podría deformarse durante períodos de almacenamiento prolongado.
- Las almohadillas son consumibles. Pueden deteriorarse debido a un almacenamiento o uso prolongado. Cámbielas por otras nuevas cuando se estropeen.
- Si desea realizar alguna consulta o solucionar algún problema relativo a el producto que no se trate en este manual, póngase en contacto con el distribuidor Sony más cercano.

# Solución de problemas

Si tiene dificultades para utilizar este producto, sírvase de la siguiente lista de comprobaciones y consulte la información de ayuda del producto en nuestro sitio Web.

Si el problema persiste, consulte con el distribuidor Sony más cercano.

<b>Problema</b>	<b>Causa / Solución</b>
El transmisor no está encendido. (o se apaga al poco tiempo de haberlo encendido.)	<ul style="list-style-type: none"><li>→ Mantenga pulsado el botón de la alimentación del transmisor durante unos 1 segundo.</li><li>→ Compruebe la batería restante del dispositivo iPod. Si no hay batería suficiente, cargue el dispositivo iPod.</li><li>→ Restaure su iPod.</li><li>→ Si éste no dispone de contenido, añada contenido a su iPod.</li></ul>
Los auriculares no están encendidos.	<ul style="list-style-type: none"><li>→ Cargue la batería de los auriculares.</li><li>→ Los auriculares no están encendidos durante la carga. Desenchufe los auriculares del adaptador de alimentación de ca y, a continuación, enciéndalos.</li></ul>
No hay sonido	<ul style="list-style-type: none"><li>→ Compruebe la conexión del transmisor con el dispositivo iPod.</li><li>→ Compruebe que tanto el transmisor como los auriculares están encendidos.</li><li>→ Asegúrese de que el transmisor no se encuentra demasiado alejado de los auriculares o que no recibe interferencias de una red LAN inalámbrica, de otro dispositivo inalámbrico de 2,4 GHz o de un horno microondas.</li><li>→ Empareje el transmisor y los auriculares de nuevo (página 28).</li><li>→ Compruebe que el dispositivo iPod está reproduciendo música.</li><li>→ Compruebe que el volumen de los auriculares no está demasiado bajo.</li></ul>
El nivel de sonido es bajo	<ul style="list-style-type: none"><li>→ Suba el volumen de los auriculares al máximo posible sin que se produzca una distorsión del sonido.</li></ul>

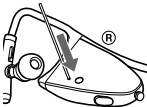
<b>Problema</b>	<b>Causa / Solución</b>
No es posible modificar el nivel de volumen.	<ul style="list-style-type: none"> <li>→ Modifique el nivel de volumen en los auriculares.</li> </ul>
El sonido se emite distorsionado	<ul style="list-style-type: none"> <li>→ Baje el volumen de los auriculares hasta que el sonido no se emita distorsionado.</li> <li>→ Asegúrese de que el producto no recibe interferencias de una red LAN inalámbrica, de otros dispositivos inalámbricos de 2,4 GHz o de un horno microondas.</li> <li>→ Desactive la función EQ del iPod.</li> </ul>
Se interrumpe el sonido, aparece ruido o la velocidad de reproducción cambia.	<ul style="list-style-type: none"> <li>→ Si hay cerca un dispositivo que genera radiación electromagnética como, por ejemplo, una red LAN inalámbrica, otro dispositivo <i>Bluetooth</i> o un microondas, aleje la unidad de estas fuentes.</li> <li>→ Retire cualquier obstáculo entre el transmisor y los auriculares o aléjese del obstáculo.</li> <li>→ Coloque el transmisor y los auriculares lo más cerca posible uno del otro.</li> <li>→ Vuelva a colocar u orientar el transmisor y los auriculares.</li> </ul>
Los auriculares no funcionan correctamente.	<ul style="list-style-type: none"> <li>→ Reinicie los auriculares. Al realizar esta operación, la información del emparejamiento no se elimina. Inserte un pequeño pasador, etc., en el orificio con cierto ángulo y empuje hasta escuchar un chasquido.</li> </ul>
	
No se puede llevar a cabo el emparejamiento.	<ul style="list-style-type: none"> <li>→ Coloque el transmisor y los auriculares lo más cerca posible uno del otro.</li> <li>→ Compruebe que ha introducido la contraseña del transmisor (página 22).</li> <li>→ Compruebe que ha introducido la contraseña de los auriculares (página 26).</li> </ul>
No es posible establecer la conexión <i>Bluetooth</i> con un dispositivo que ya haya sido "emparejado".	<ul style="list-style-type: none"> <li>→ Coloque el transmisor y otros dispositivos <i>Bluetooth</i> lo más cerca posible.</li> <li>→ Es posible que la información del emparejamiento se haya eliminado. Empareje el dispositivo de nuevo.</li> </ul>

---

<b>Problema</b>	<b>Causa / Solución</b>
No es posible efectuar la conexión <i>Bluetooth</i> .	<ul style="list-style-type: none"><li>→ Compruebe que el producto está encendido.</li><li>→ La conexión <i>Bluetooth</i> ha finalizado. Establezca la conexión <i>Bluetooth</i> de nuevo.</li></ul>
No es posible realizar la conexión <i>Bluetooth</i> desde el teléfono móvil a los auriculares.	<ul style="list-style-type: none"><li>→ Pulse el botón multifunción de los auriculares. (La conexión <i>Bluetooth</i> no está disponible durante la reproducción de música en los auriculares.)</li><li>→ Realice la conexión <i>Bluetooth</i> con el teléfono móvil compatible con <i>Bluetooth</i>. (Para obtener más información sobre cómo utilizar el teléfono móvil compatible con <i>Bluetooth</i>, consulte el manual de instrucciones suministrado con el mismo.)</li></ul>

---



# Inicialización

## Inicialización del transmisor

Es posible restablecer el transmisor a los ajustes predeterminados y eliminar toda la información de emparejamiento.

- 1 Conecte el transmisor al iPod.**
- 2 Mantenga pulsado el botón de alimentación durante más de 15 segundos aproximadamente.**

Durante estos 15 segundos, el indicador del transmisor cambiará en secuencia como se indica a continuación:

- parpadeará (a intervalos de 1 segundo aproximadamente) durante unos 5 segundos
- parpadeará rápidamente durante unos 5 segundos
- permanecerá iluminado durante unos 5 segundos
- parpadeará 4 veces

A continuación, el transmisor se restaurará a los valores predeterminados y se eliminará toda la información de emparejamiento.

### **Nota**

No utilice el iPod mientras inicializa el transmisor.

## Inicialización de los auriculares

Es posible restablecer los ajustes predeterminados de los auriculares (como el ajuste del volumen) y eliminar toda la información de emparejamiento.

- 1 Si los auriculares están encendidos, mantenga pulsado el botón POWER durante unos 3 segundos para apagarlos.**
- 2 Mantenga pulsados los botones POWER y multifunción a la vez durante unos 7 segundos.**

Los indicadores de los auriculares (azul) y (rojo) parpadearán juntos cuatro veces y los auriculares se restablecerá a los ajustes predeterminados. Se elimina toda la información de emparejamiento.

# Especificaciones

## Generales

### Salida

Clase de potencia 2 de la especificación *Bluetooth*

### Rango de comunicación máximo

Línea de vista de aprox. 10 m<sup>\*1</sup>

### Banda de frecuencia

Banda de 2,4 GHz (2,4000 GHz - 2,4835 GHz)

### Método de modulación

FHSS

### Intervalo de transmisión (A2DP)

20 - 20.000 Hz (frecuencia de muestreo de 44,1 kHz)

## Transmisor

### Sistema de comunicación

Especificación *Bluetooth* versión 2.0 + EDR<sup>\*2</sup>

### Perfiles *Bluetooth* compatible<sup>\*3</sup>

A2DP (Advanced Audio Distribution Profile)

AVRCP (Audio/Video Remote Control Profile)

### Códec admitidos<sup>\*4</sup>

SBC<sup>\*5</sup>

### Terminal

Conector para iPod (de 30 clavijas)

### Temperatura de utilización

De 0 °C a 35 °C

### Dimensiones

Aprox. 31 × 28 × 8 mm (an/al/prf) (incluyendo las partes salientes)

### Peso

Aprox. 5 g

## Auriculares

### Sistema de comunicación

Especificación *Bluetooth* versión 2.0 + EDR<sup>\*2</sup>

### Perfiles *Bluetooth* compatible<sup>\*3</sup>

A2DP (Advanced Audio Distribution Profile)

AVRCP (Audio/Video Remote Control Profile)

HSP (Headset Profile)

HFP (Hands-free Profile)

### Códec admitidos<sup>\*4</sup>

SBC<sup>\*5</sup>, MP3

### Sistema de protección de contenido admitido

SCMS-T

### Fuente de alimentación

cc de 3,7 V; batería recargable de iones de litio incorporada

### Peso

Aprox. 40 g

## Receptor

### Tipo

Tipo cerrado, dinámico

### Unidad auricular

9 mm, tipo cúpula

### Gama de frecuencias de reproducción

6 - 23.000 Hz

# Micrófono

## Tipo

Condensador de electreto  
omnidireccional

## Gama de frecuencias efectiva

100 – 4.000 Hz

## Temperatura di utilizzo

De 0 °C a 45 °C

- \*1 El rango real variará en función de factores como, por ejemplo, los obstáculos que puedan interponerse entre los dispositivos, los campos magnéticos que puedan existir en torno a hornos microondas, la electricidad estática, la sensibilidad de recepción o el rendimiento de la antena, el sistema operativo, la aplicación de software, etc.
- \*2 Velocidad de transmisión de datos mejorada
- \*3 Los perfiles estándar *Bluetooth* indican la finalidad de la comunicación *Bluetooth* entre dispositivos.
- \*4 Códec: formato de conversión y compresión de señales de audio
- \*5 Códec de banda secundaria

El diseño y las especificaciones están sujetos a cambios sin previo aviso.

<http://www.sony.net/>

Printed in Malaysia



\* 4 1 0 8 8 1 2 4 2 \* (1)